

**ZONIFICACION**

Esc: 1/1000

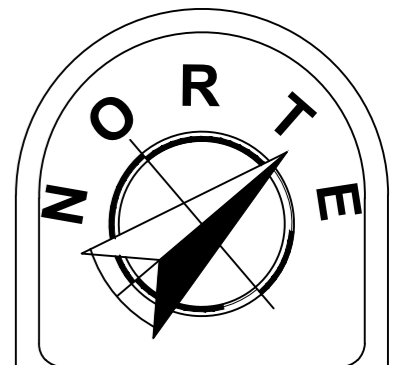

UNIVERSIDAD NACIONAL DEL ALTIPLANO PUNO



**DATOS GENERALES**

PLANO  
**PLANO DE DISTRIBUCION**

**ZONA ADMINISTRACION**

PROYECTO DE TESIS  
**"CENTRO DE ATENCION RESIDENCIAL SOSTENIBLE PARA ADULTOS MAYORES - EN EL DISTRITO DE CHUCUITO - PUNO"**

DIRECTOR DE TESIS  
Dr. Hugo Anselmo CCAMA CONDORI

TESISTA  
Bach. Arq. Roy Aquiles VILCA ROJAS

UBICACION  
DEPARTAMENTO : PUNO  
PROVINCIA : PUNO  
DISTRITO : CHUCUITO

Fecha  
JULIO 2024  
Escalas  
INDICADA  
Cotas  
Metros

Lámina  
**A-1A**

**DISTRIBUCION**

PRIMER NIVEL Esc: 1/50

**CORTE A - A**

Esc: 1/50

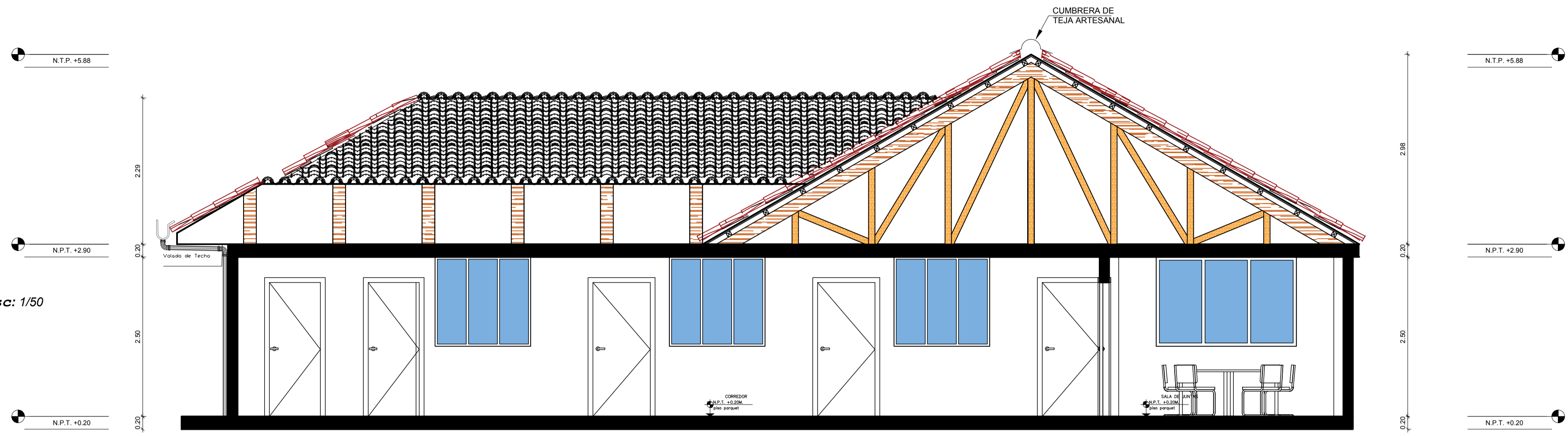

**CORTE B - B**

Esc: 1/50

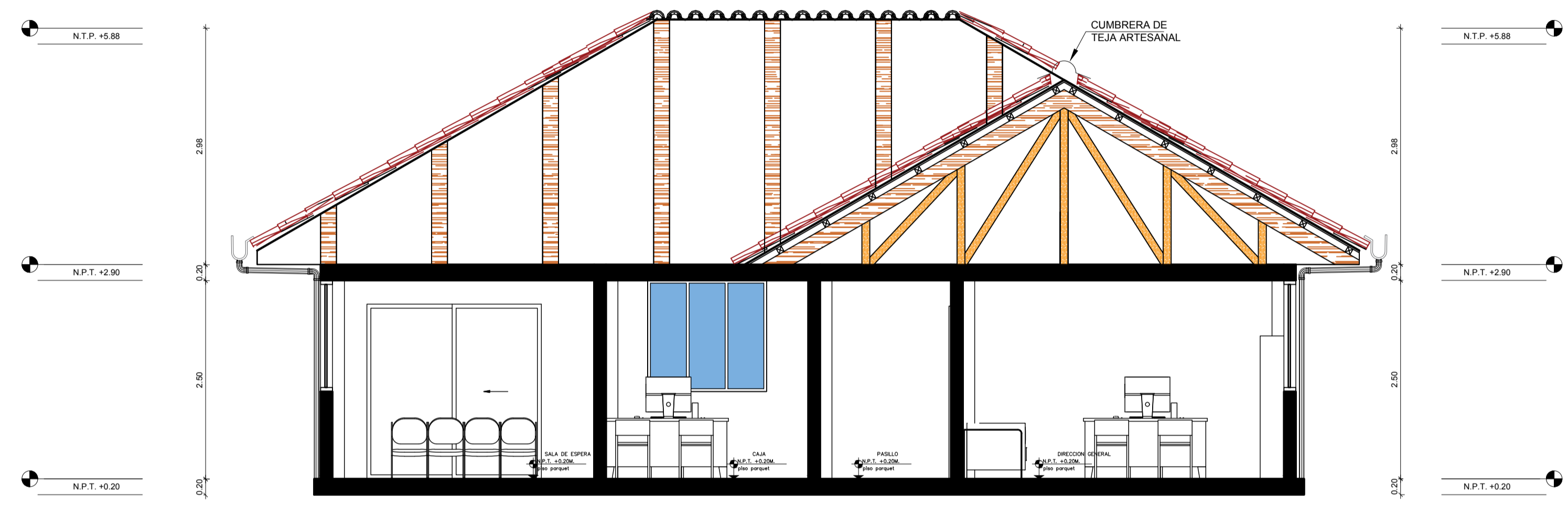

**ELEVACION PRINCIPAL**

Esc: 1/50

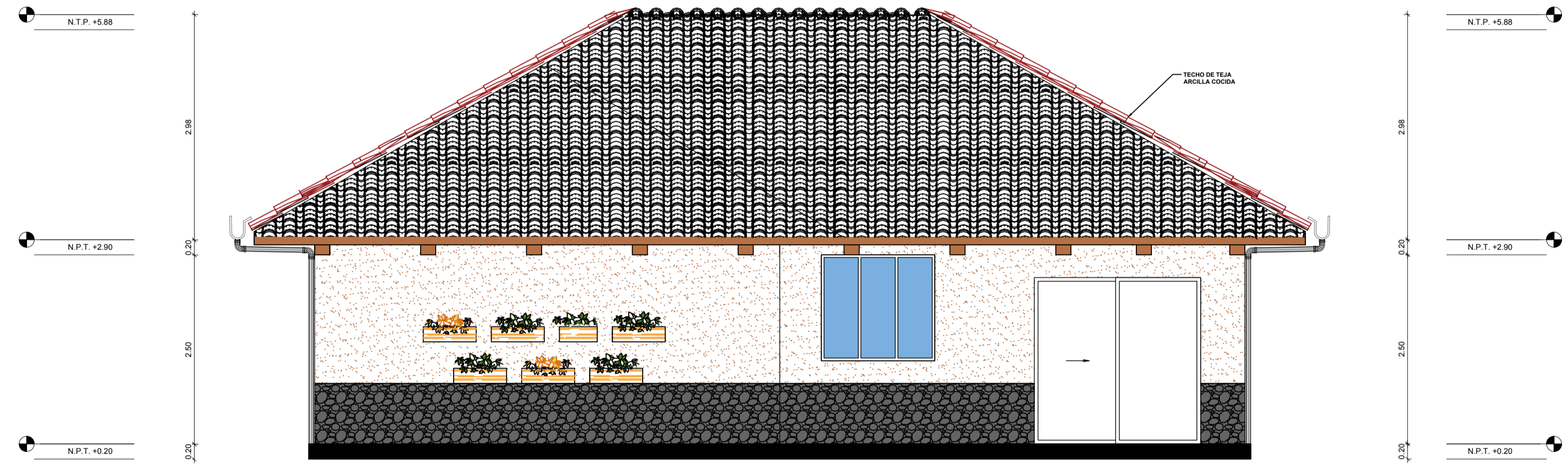

**ELEVACION LATERAL**

Esc: 1/50

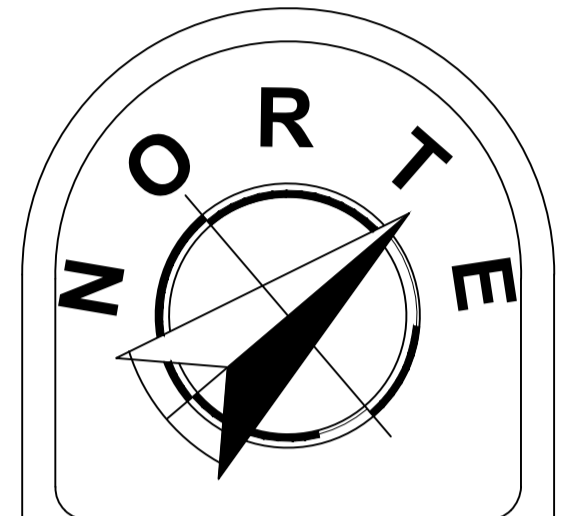
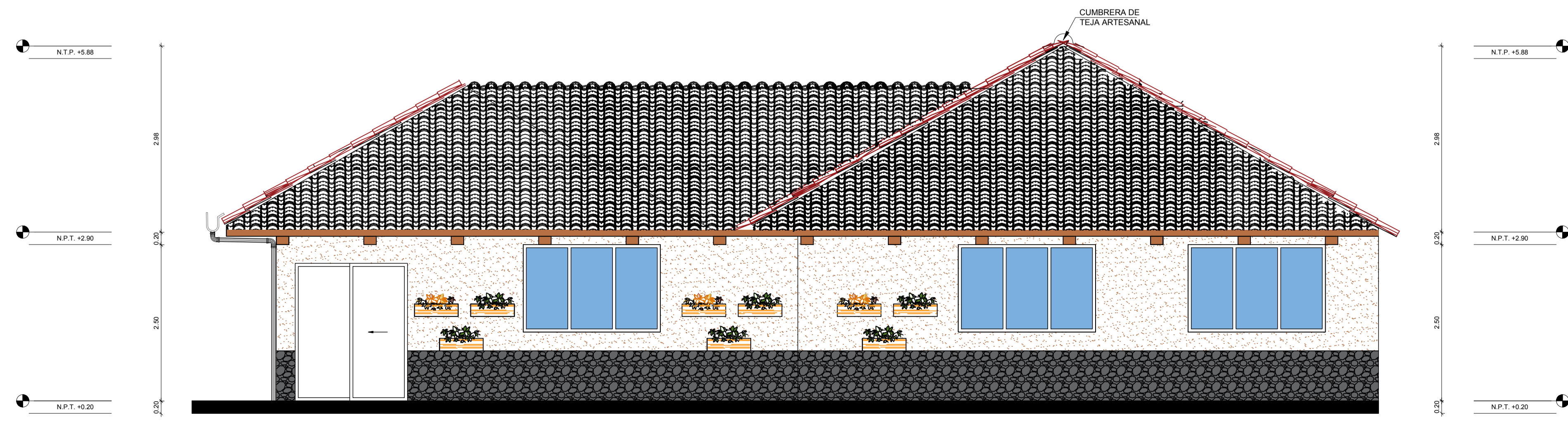

**DATOS GENERALES**

PLANO  
**CORTES Y ELEVACIONES**

ZONA ADMINISTRACION

PROYECTO DE TESIS  
**"CENTRO DE ATENCION RESIDENCIAL SOSTENIBLE PARA ADULTOS MAYORES - EN EL DISTRITO DE CHUCUITO - PUNO"**

DIRECTOR DE TESIS  
Dr. Hugo Anselmo CCAMA CONDORI

TESISTA  
Bach. Arq. Roy Aquiles VILCA ROJAS

UBICACION  
DEPARTAMENTO : PUNO  
PROVINCIA : PUNO  
DISTRITO : CHUCUITO

Fecha  
JULIO 2024

Escalas  
INDICADA

Cotas  
Metros

Lámina  
**A-1B**

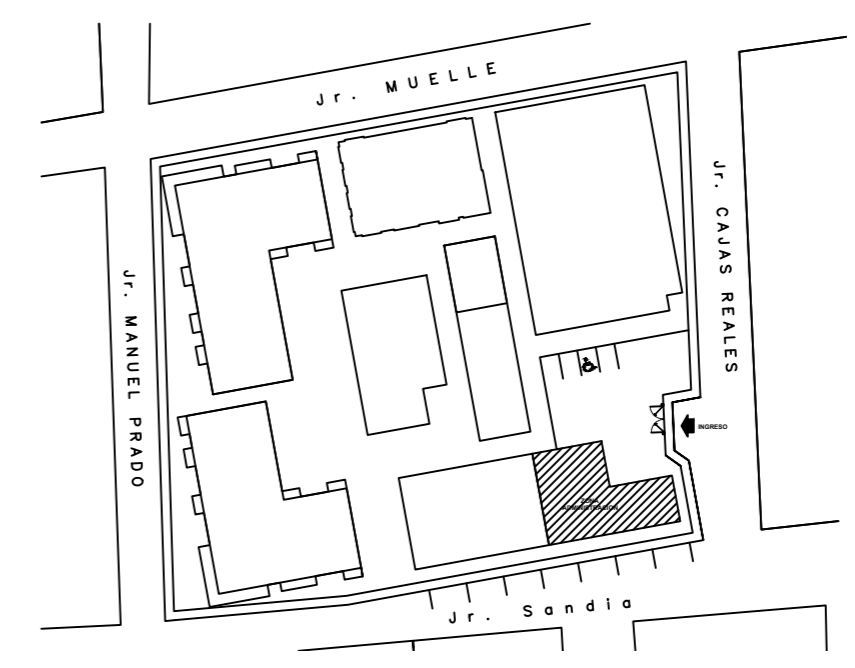
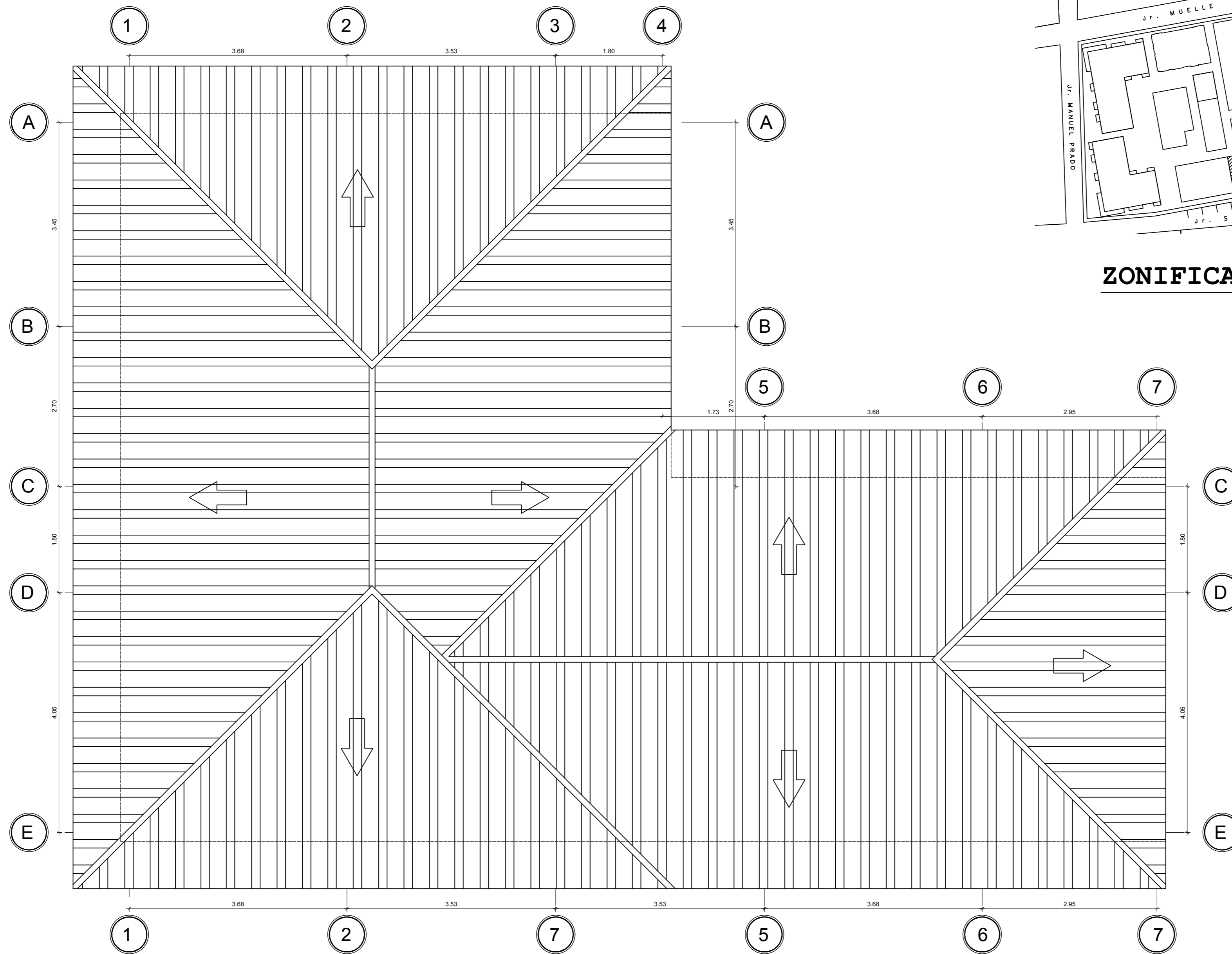

**ZONIFICACION**

Esc: 1/1000

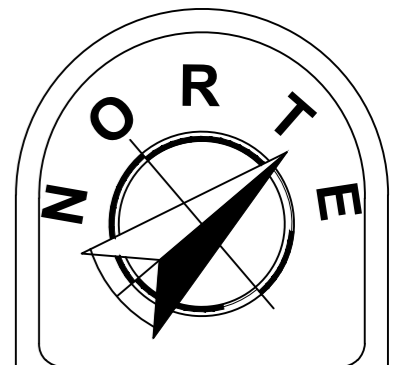

UNIVERSIDAD NACIONAL  
DEL ALTIPLANO  
PUNO



**DATOS GENERALES**

PLANO  
**PLANO DE TECHOS**

ZONA ADMINISTRACION

PROYECTO DE TESIS  
"CENTRO DE ATENCION  
RESIDENCIAL  
SOSTENIBLE PARA  
ADULTOS MAYORES - EN  
EL DISTRITO DE  
CHUCUITO - PUNO

DIRECTOR DE TESIS  
Dr. Hugo Anselmo  
CCAMA CONDORI

TESISTA  
Bach. Arq. Roy Aquiles  
VILCA ROJAS

UBICACION  
DEPARTAMENTO : PUNO  
PROVINCIA : PUNO  
DISTRITO : CHUCUITO

Fecha JULIO 2024	Lámina
Escalas INDICADA	<b>A-1C</b>
Cotas Metros	

**PLANO DE TECHOS**

PRIMER NIVEL Esc: 1/50

# ZONIFICACION

Esc: 1/1000

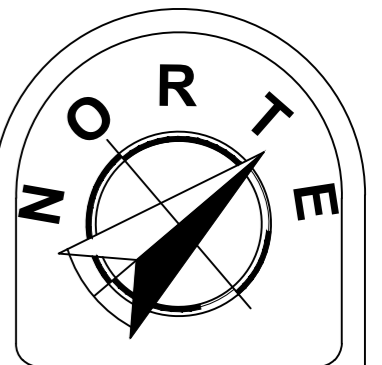

## DATOS GENERALES

PLANO	PLANO DE DISTRIBUCION
ZONA ASISTENCIA MEDICA	
PROYECTO DE TESIS	"CENTRO DE ATENCION RESIDENCIAL SOSTENIBLE PARA ADULTOS MAYORES - EN EL DISTRITO DE CHUCUITO - PUNO"
DIRECTOR DE TESIS	Dr. Hugo Anselmo CCAMA CONDORI
TESISTA	Bach. Arq. Roy Aquiles VILCA ROJAS
UBICACION	DEPARTAMENTO : PUNO PROVINCIA : PUNO DISTRITO : CHUCUITO
Fecha	JULIO 2024
Escalas	INDICADA
Cotas	METROS
Lámina	A-2A

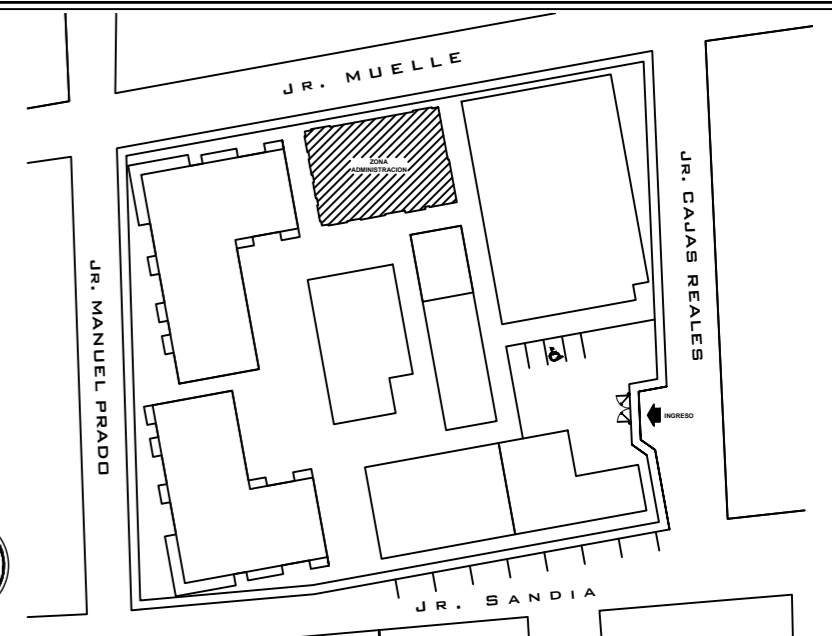

# DISTRIBUCION

PRIMER NIVEL Esc: 1/50



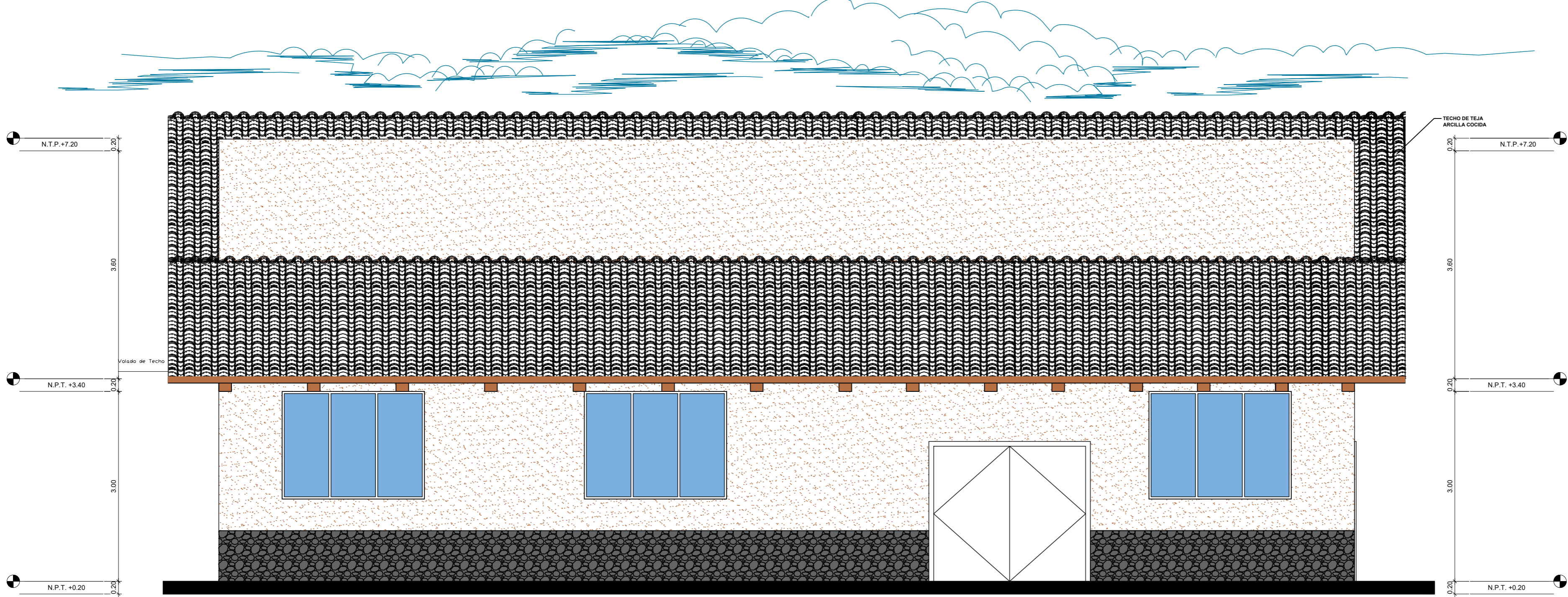

**ELEVACION PRINCIPAL**

Esc: 1/50

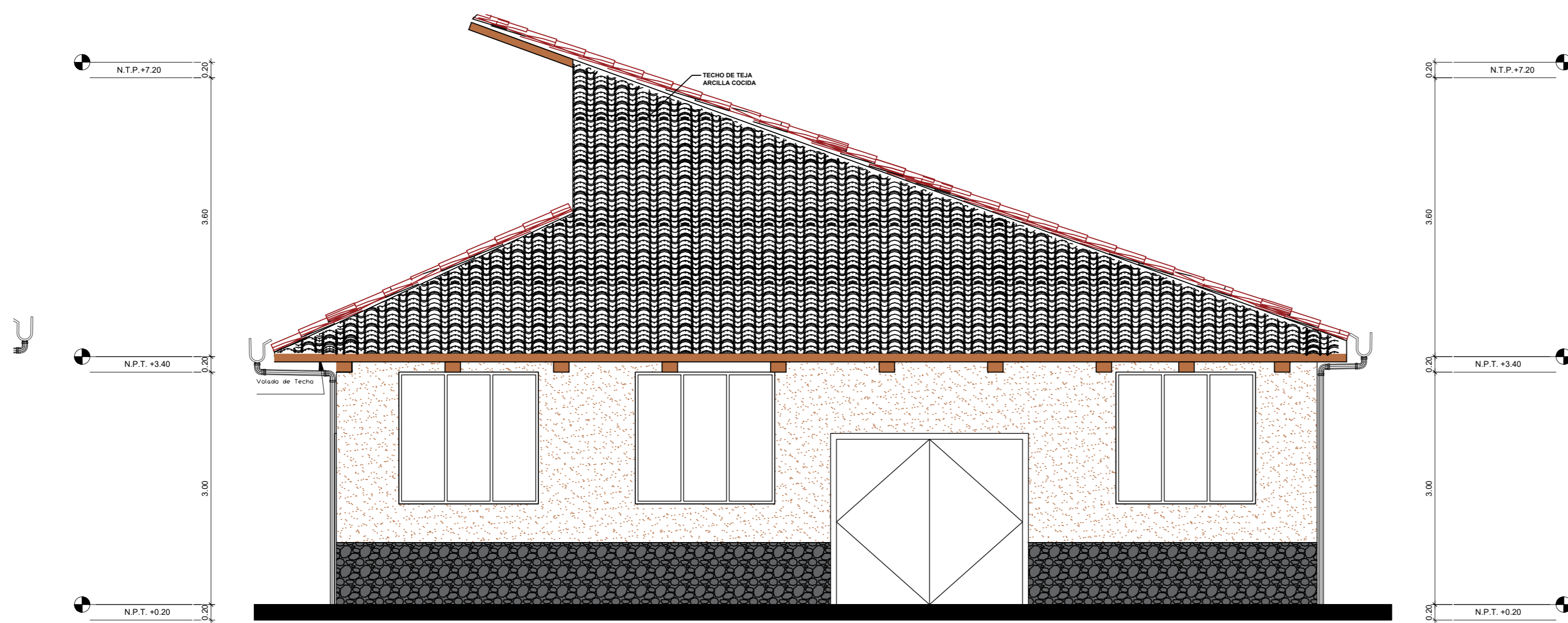

**ELEVACION LATERAL**

Esc: 1/50

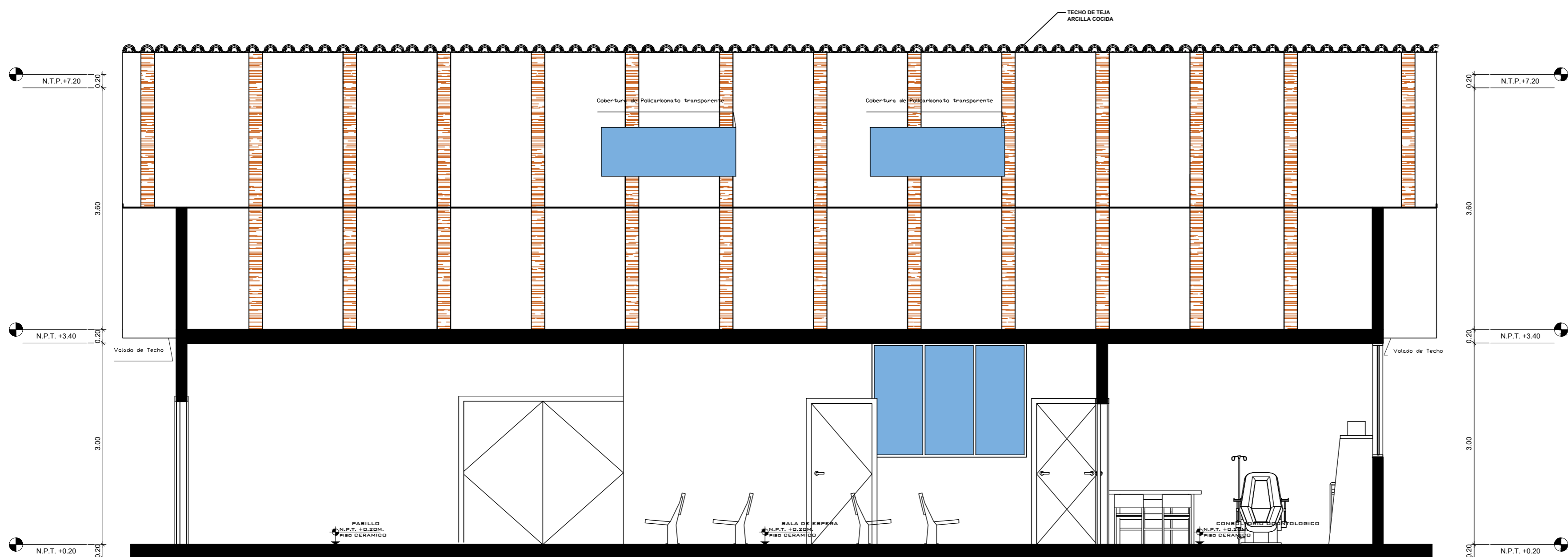

**CORTE A - A**

Esc: 1/50

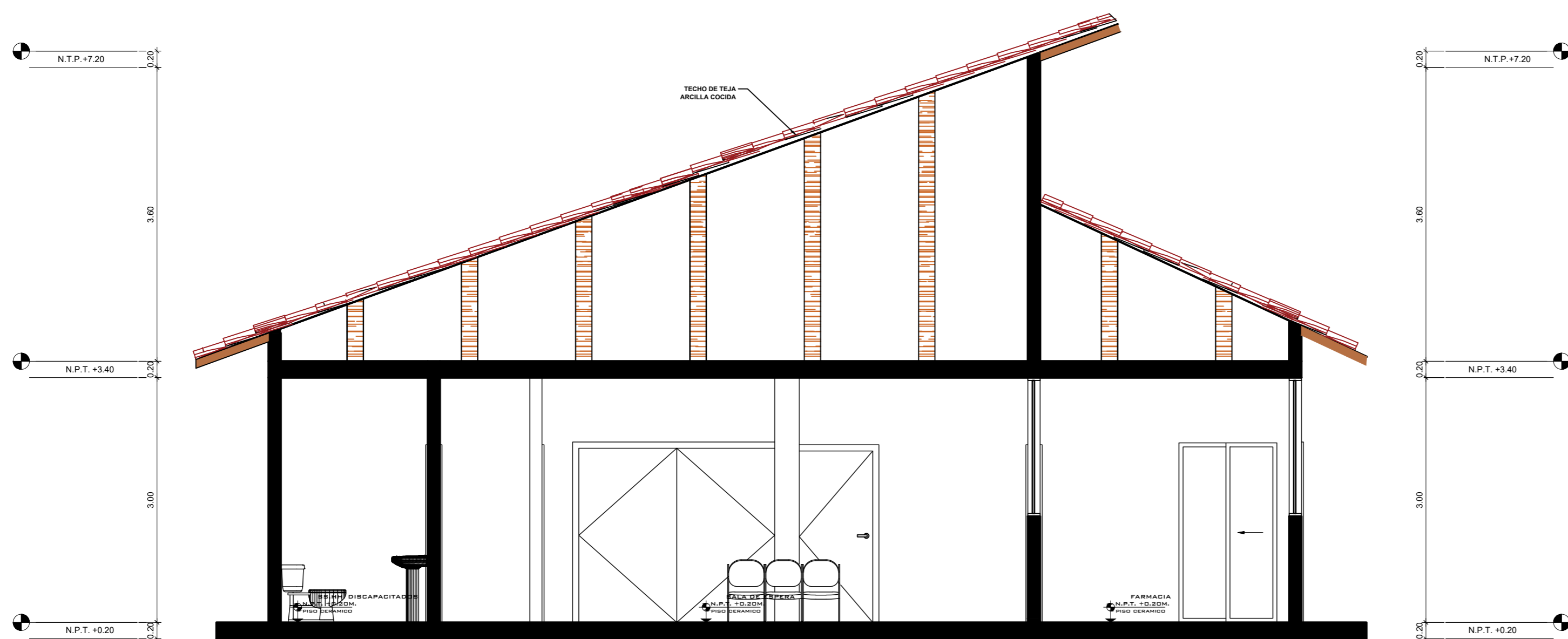

**CORTE B - B**

Esc: 1/50

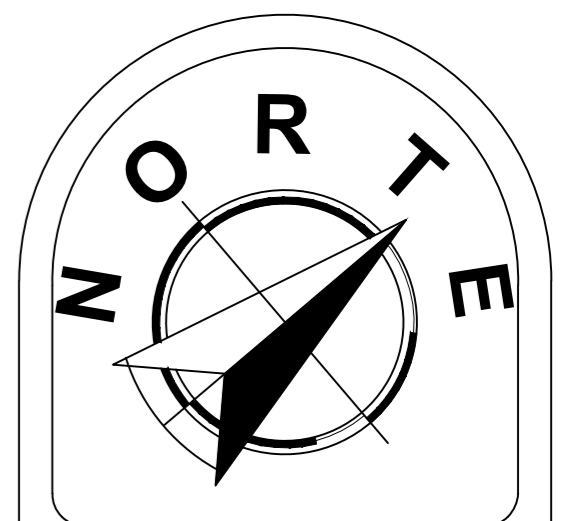

UNIVERSIDAD NACIONAL  
DEL ALTIPLANO  
PUNO



**DATOS GENERALES**

PLANO  
CORTES Y ELEVACIONES

ZONA ASISTENCIA MEDICA

PROYECTO DE TESIS  
"CENTRO DE ATENCION  
RESIDENCIAL  
SOSTENIBLE PARA  
ADULTOS MAYORES - EN  
EL DISTRITO DE  
CHUCUITO - PUNO

DIRECTOR DE TESIS  
Dr. Hugo Anselmo  
CCAMA CONDORI

TESISTA  
Bach. Arq. Roy Aquiles  
VILCA ROJAS

UBICACION  
DEPARTAMENTO : PUNO  
PROVINCIA : PUNO  
DISTRITO : CHUCUITO

Fecha  
JULIO 2024  
Escalas  
INDICADA  
Cotas  
METROS

Lámina  
**A-2B**

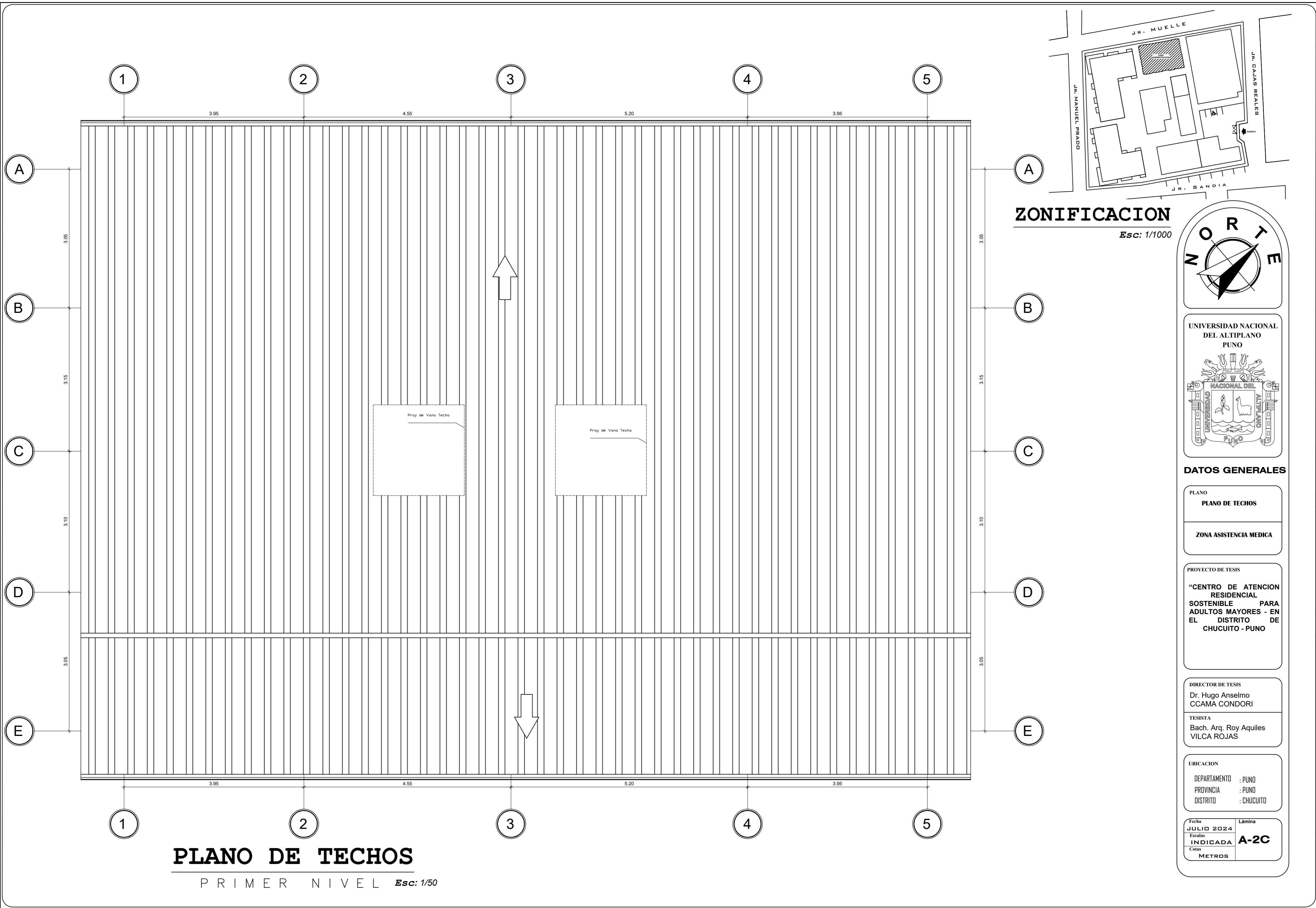

**ZONIFICACION**  
Esc: 1/1000

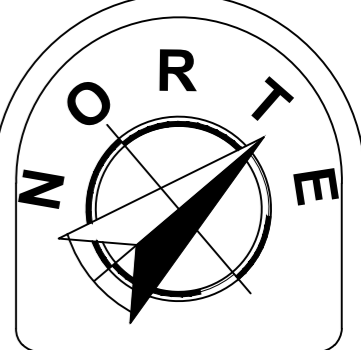

**DATOS GENERALES**

PLANO  
**PLANO DE TECHOS**

ZONA ASISTENCIA MEDICA

PROYECTO DE TESIS  
"CENTRO DE ATENCION RESIDENCIAL SOSTENIBLE PARA ADULTOS MAYORES - EN EL DISTRITO DE CHUCUITO - PUNO"

DIRECTOR DE TESIS  
Dr. Hugo Anselmo CCAMA CONDORI  
TESISTA  
Bach. Arq. Roy Aquiles VILCA ROJAS

UBICACION  
DEPARTAMENTO : PUNO  
PROVINCIA : PUNO  
DISTRITO : CHUCUITO

Fecha <b>JULIO 2024</b>	Lamina
Escalas <b>INDICADA</b>	<b>A-2C</b>
Cotas <b>METROS</b>	

**PLANO DE TECHOS**

PRIMER NIVEL Esc: 1/50

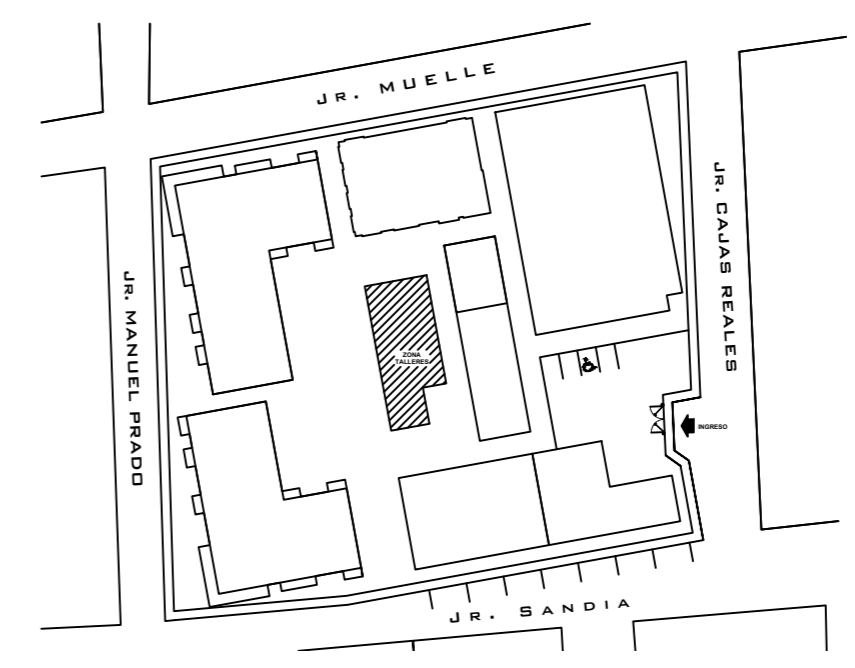

### ZONIFICACION

Esc: 1/1000

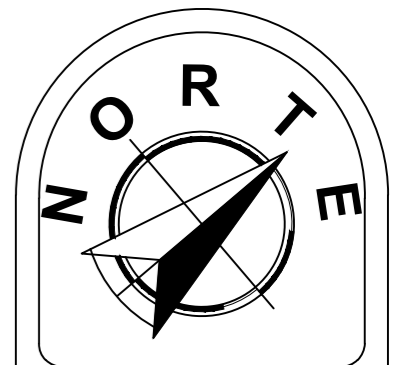

### DATOS GENERALES

PLANO  
**PLANO DE DISTRIBUCION**

**ZONA TALLERES**

PROYECTO DE TESIS  
**"CENTRO DE ATENCION RESIDENCIAL SOSTENIBLE PARA ADULTOS MAYORES - EN EL DISTRITO DE CHUCUITO - PUNO"**

DIRECTOR DE TESIS  
Dr. Hugo Anselmo CCAMA CONDORI

TESISTA  
Bach. Arq. Roy Aquiles VILCA ROJAS

UBICACION  
DEPARTAMENTO : PUNO  
PROVINCIA : PUNO  
DISTRITO : CHUCUITO

Fecha  
**ABRIL 2024**  
Escalas  
**INDICADA**  
Cotas  
**METROS**

Lámina  
**A-3A**

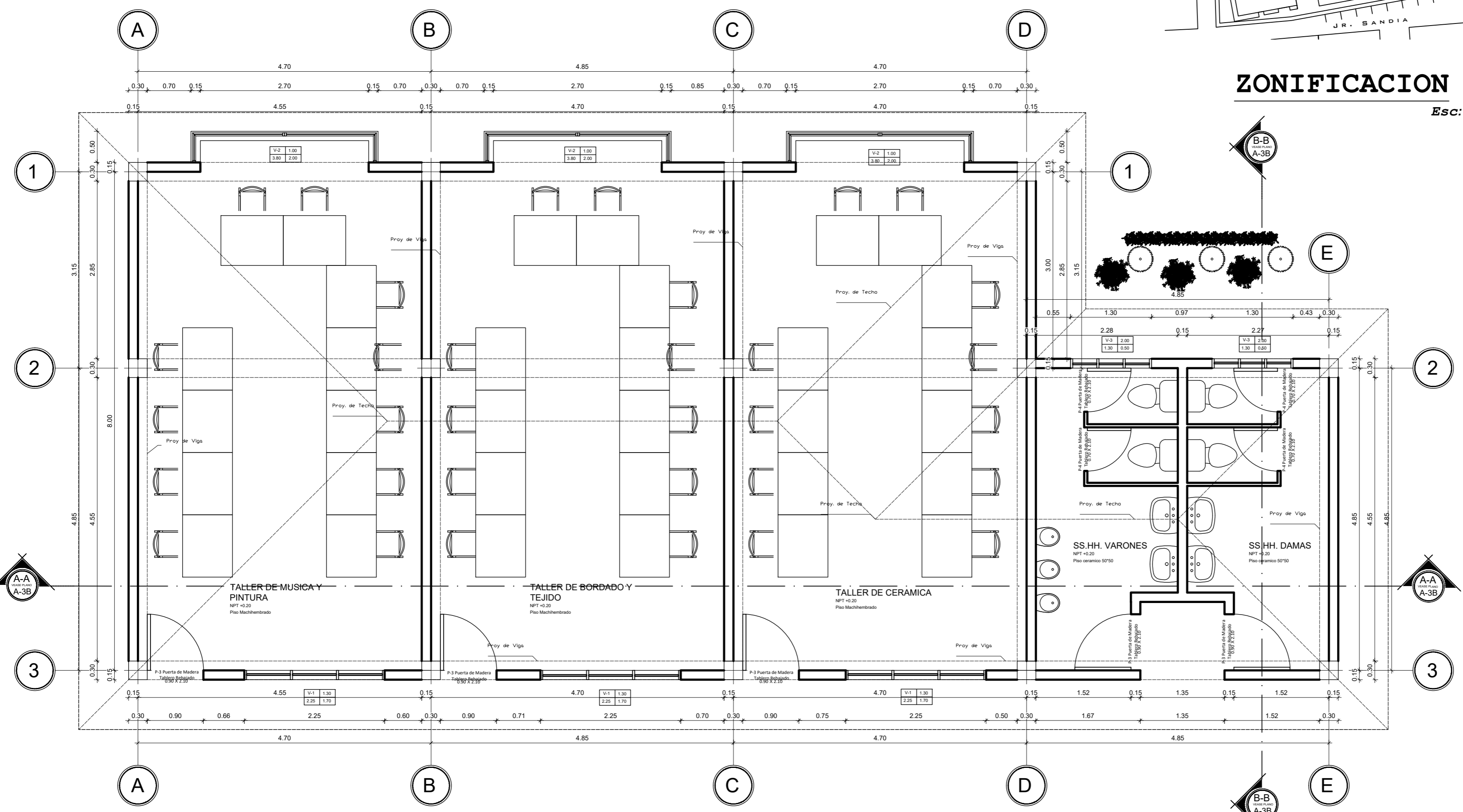

### DISTRIBUCION

PRIMER NIVEL Esc: 1/50

**CORTE A - A**

Esc: 1/50

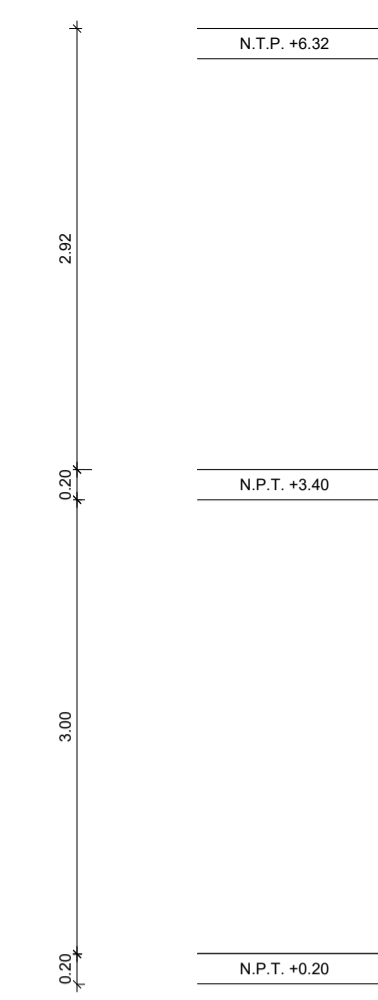
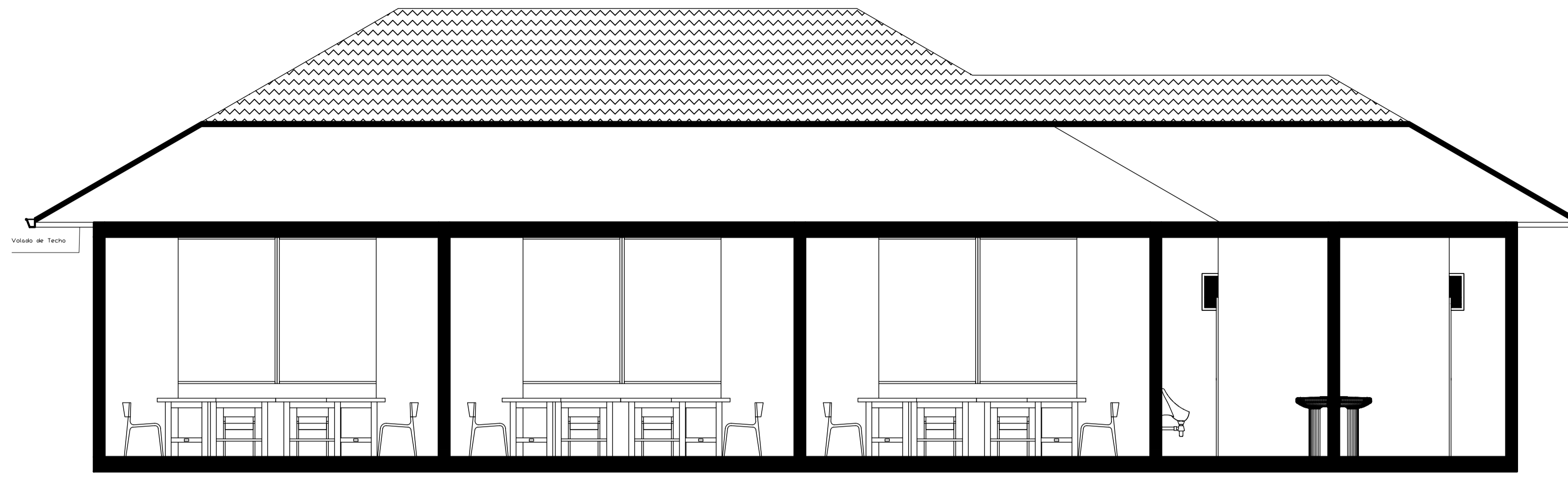
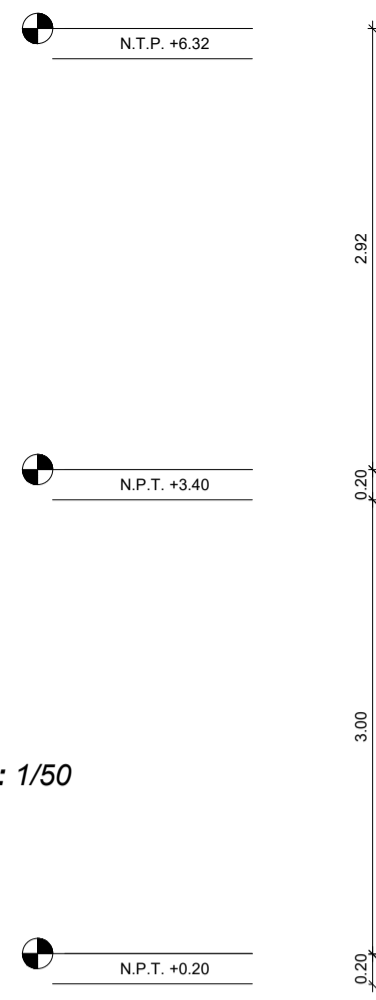

**CORTE B - B**

Esc: 1/50

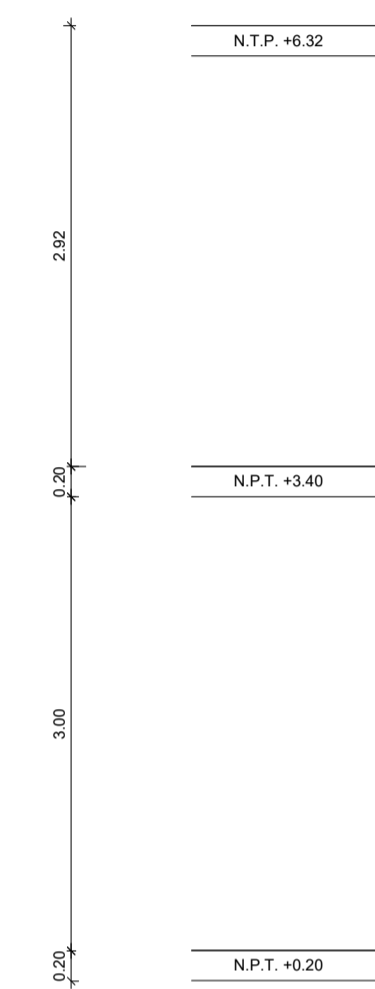
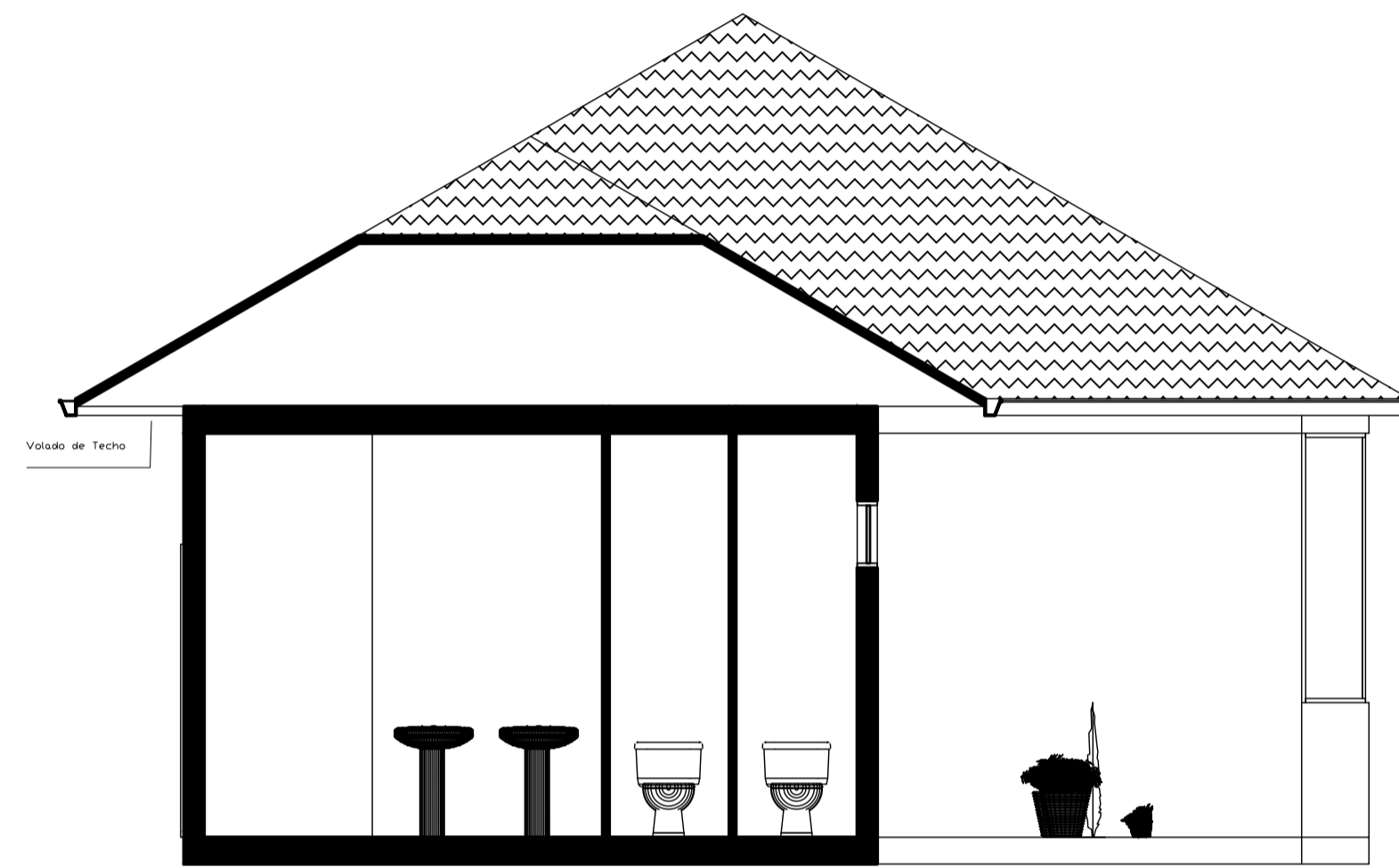
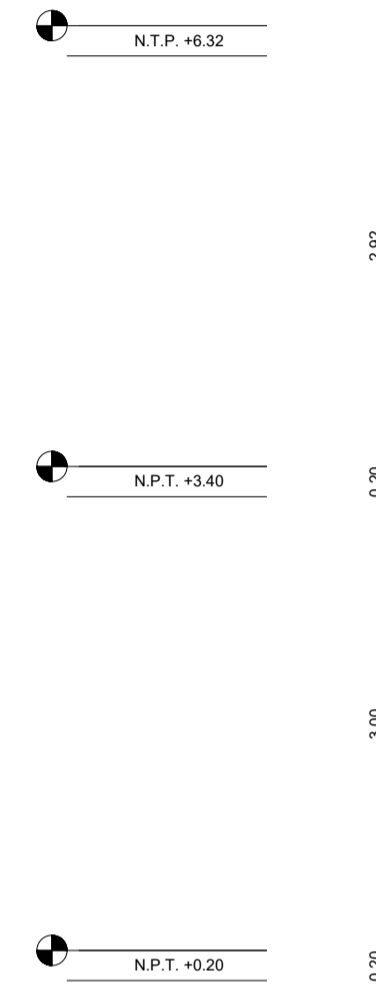

**ELEVACION PRINCIPAL**

Esc: 1/50

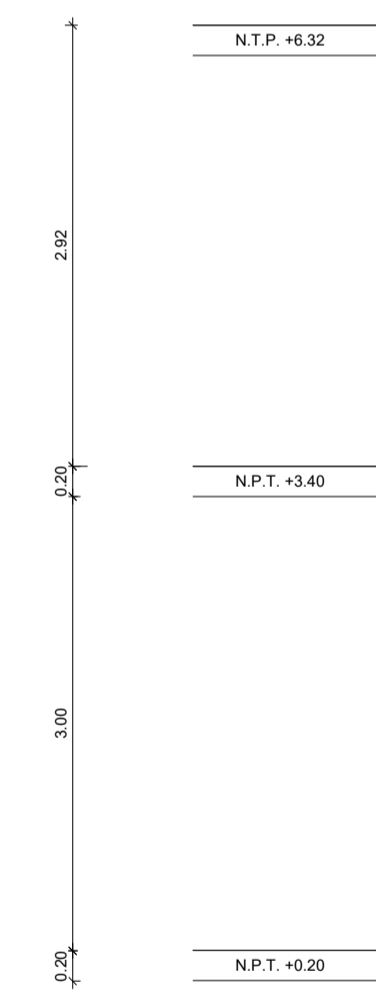
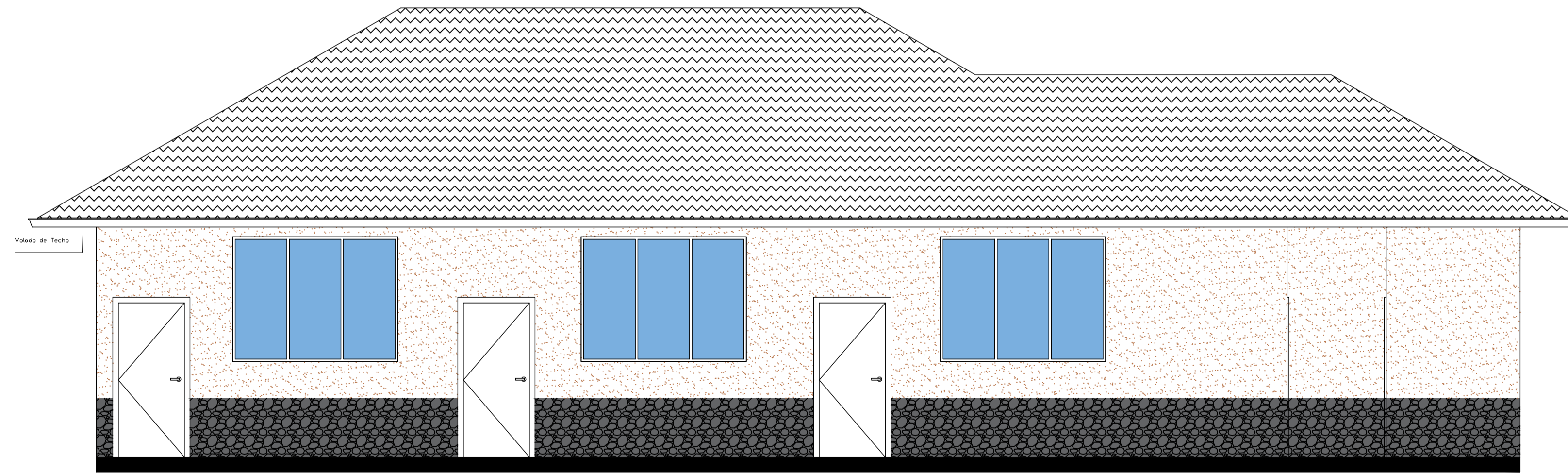
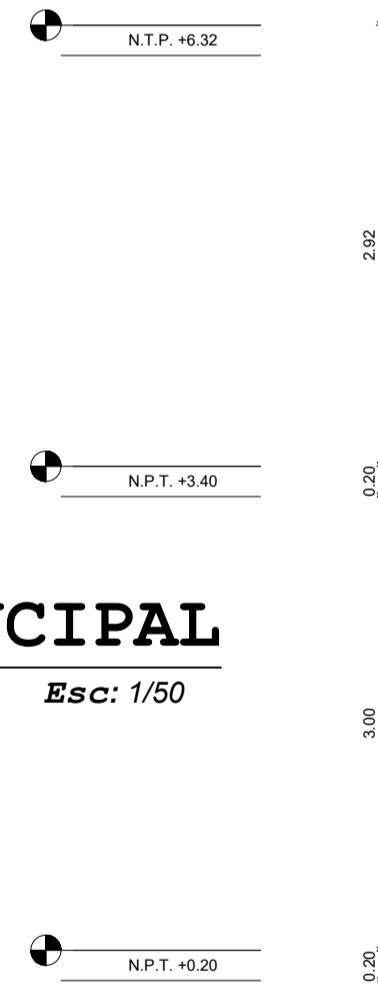

**ELEVACION POSTERIOR**

Esc: 1/50

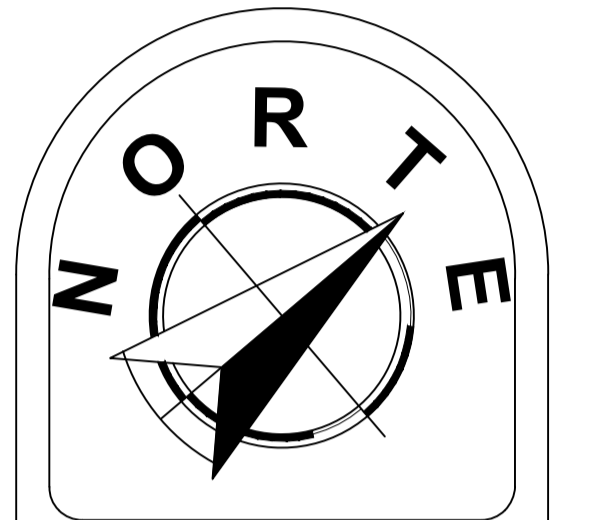
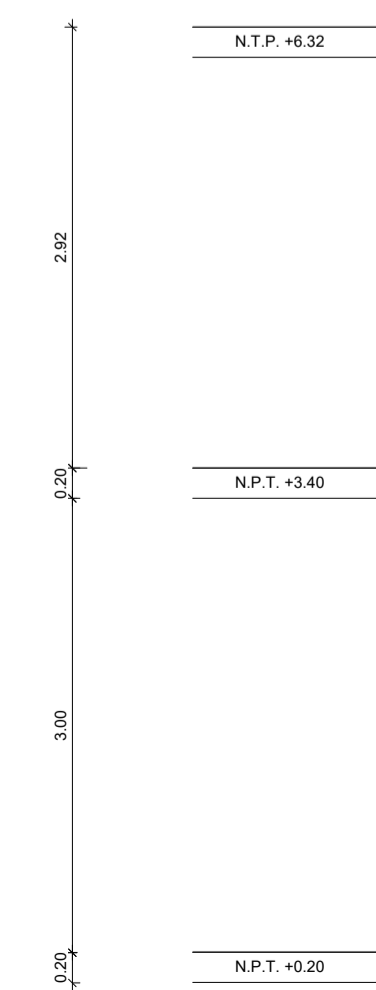
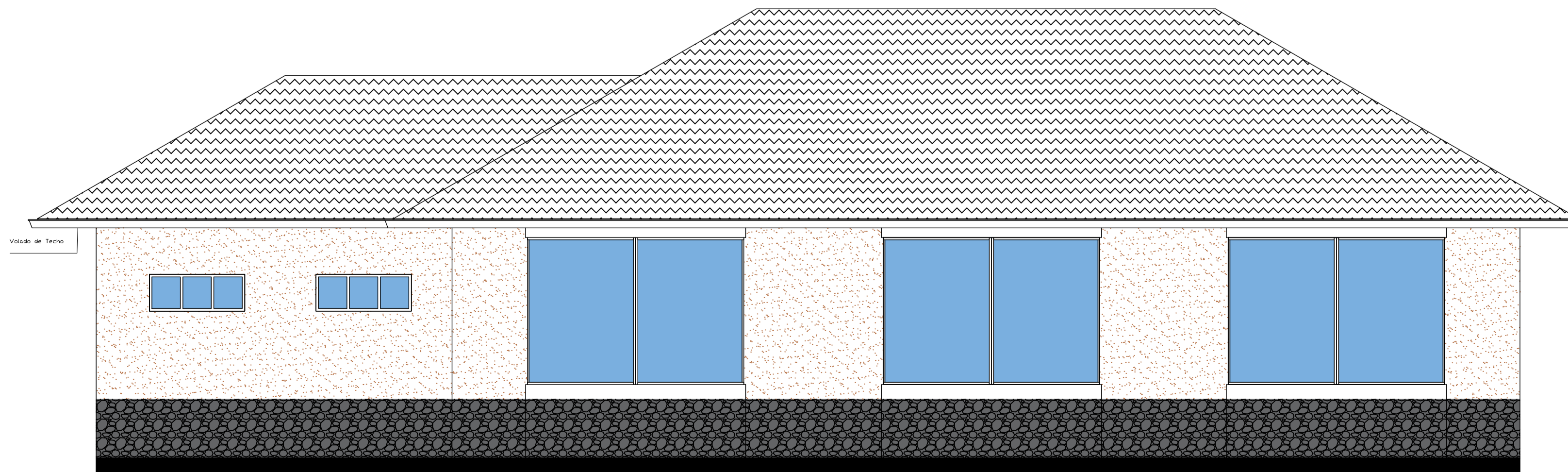
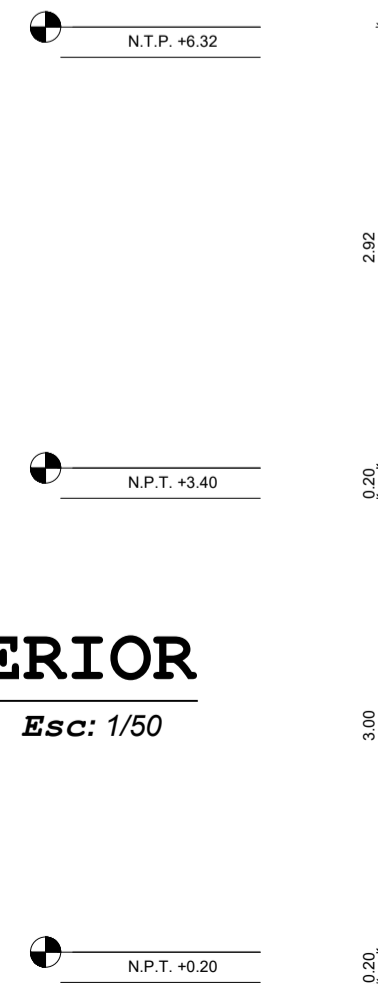

UNIVERSIDAD NACIONAL  
DEL ALTIPLANO  
PUNO



**DATOS GENERALES**

PLANO  
**CORTES Y ELEVACIONES**

**ZONA TALLERES**

PROYECTO DE TESIS

"CENTRO DE ATENCION  
RESIDENCIAL  
SOSTENIBLE PARA  
ADULTOS MAYORES - EN  
EL DISTRITO DE  
CHUCUITO - PUNO

DIRECTOR DE TESIS

Dr. Hugo Anselmo  
CCAMA CONDORI

TESISTA

Bach. Arq. Roy Aquiles  
VILCA ROJAS

UBICACION

DEPARTAMENTO : PUNO  
PROVINCIA : PUNO  
DISTRITO : CHUCUITO

Fecha

ABRIL 2024

Escalas

INDICADA

Cotas

METROS

Lámina

**A-3B**



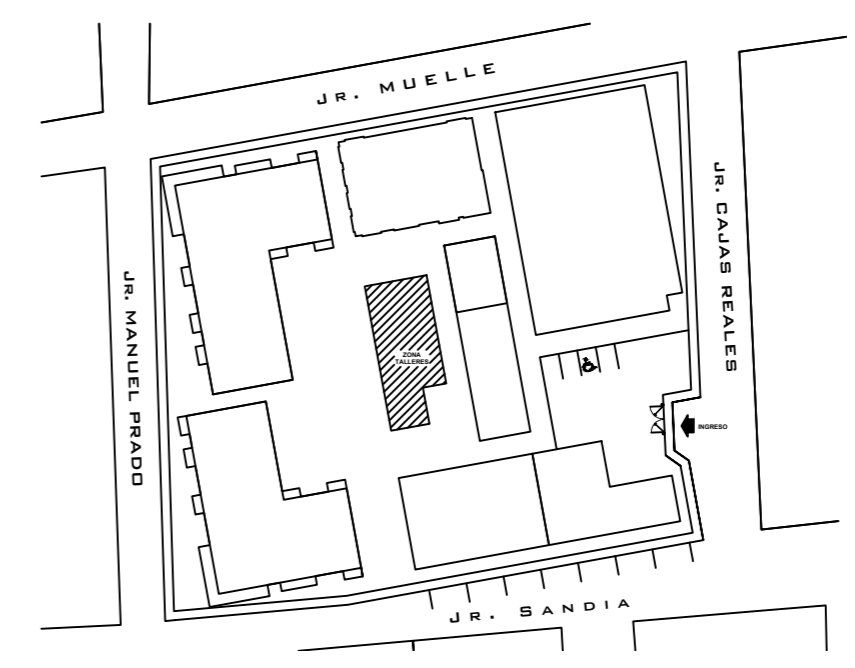

**ZONIFICACION**

Esc: 1/1000

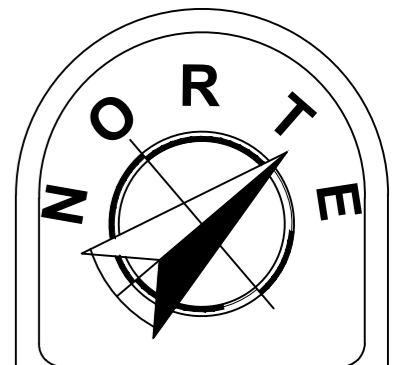

UNIVERSIDAD NACIONAL  
DEL ALTIPLANO  
PUNO



**DATOS GENERALES**

PLANO  
**PLANO DE TECHOS**

**ZONA TALLERES**

PROYECTO DE TESIS  
"CENTRO DE ATENCION  
RESIDENCIAL  
SOSTENIBLE PARA  
ADULTOS MAYORES - EN  
EL DISTRITO DE  
CHUCUITO - PUNO

DIRECTOR DE TESIS  
Dr. Hugo Anselmo  
CCAMA CONDORI

TESISTA  
Bach. Arq. Roy Aquiles  
VILCA ROJAS

UBICACION  
DEPARTAMENTO : PUNO  
PROVINCIA : PUNO  
DISTRITO : CHUCUITO

Fecha <b>ABRIL 2024</b>	Lámina
Escalas <b>INDICADA</b>	<b>A-3C</b>
Cotas <b>METROS</b>	

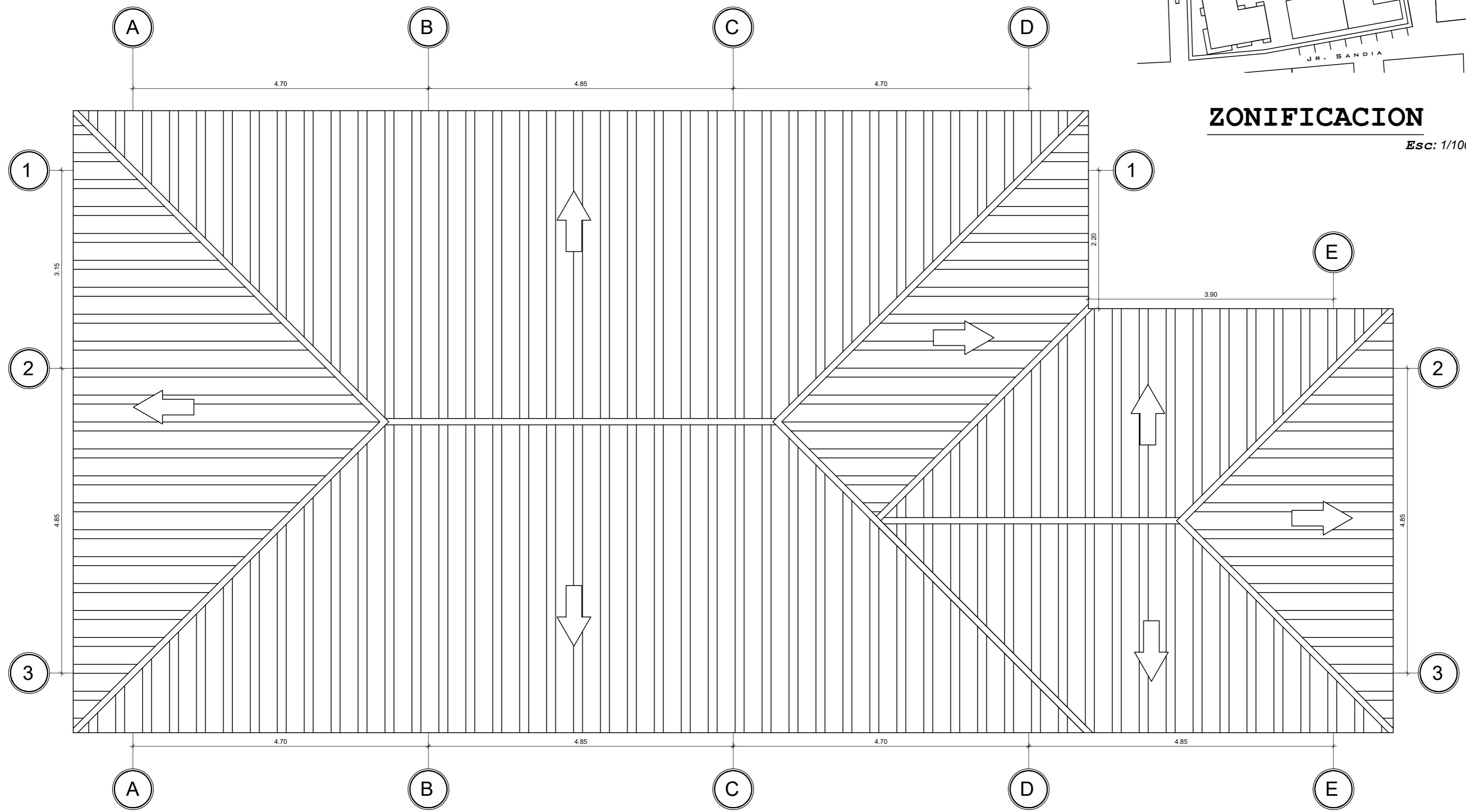

**PLANO DE TECHOS**

PRIMER NIVEL Esc: 1/50

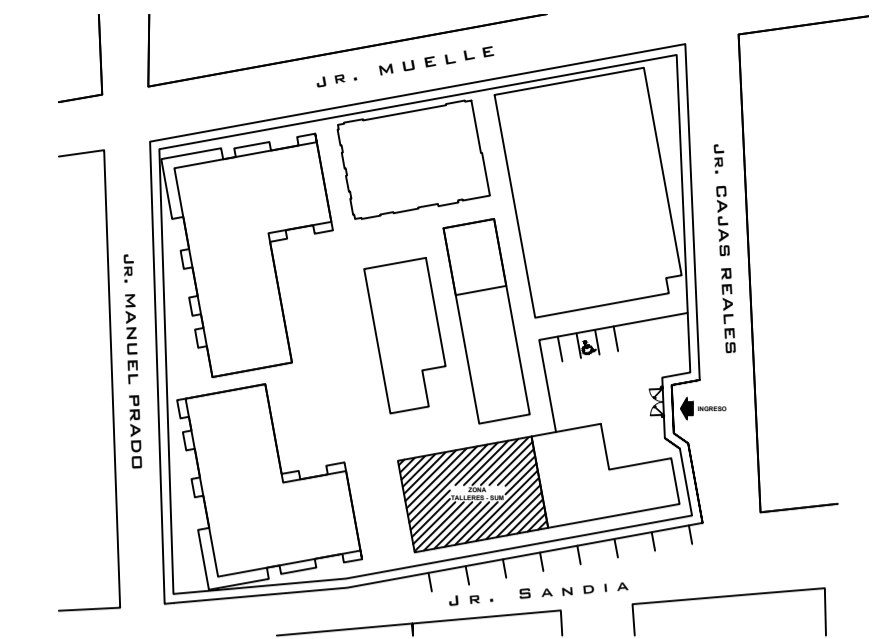

**ZONIFICACION**

Esc: 1/1000

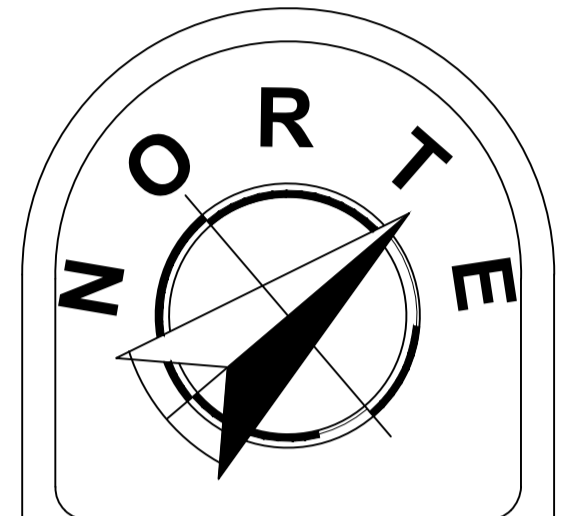

UNIVERSIDAD NACIONAL  
DEL ALTIPLANO  
PUNO



**DATOS GENERALES**

PLANO  
**DISTRIBUCION Y TECHO**

**ZONA TALLERES - SUM**

PROYECTO DE TESIS  
**"CENTRO DE ATENCION RESIDENCIAL SOSTENIBLE PARA ADULTOS MAYORES - EN EL DISTRITO DE CHUCUITO - PUNO"**

DIRECTOR DE TESIS  
Dr. Hugo Anselmo  
CCAMA CONDORI

TESISTA  
Bach. Arq. Roy Aquiles  
VILCA ROJAS

UBICACION  
DEPARTAMENTO : PUNO  
PROVINCIA : PUNO  
DISTRITO : CHUCUITO

Fecha  
**ABRIL 2024**  
Escalas  
**INDICADA**  
Cotas  
**METROS**

Lámina  
**A-3D**

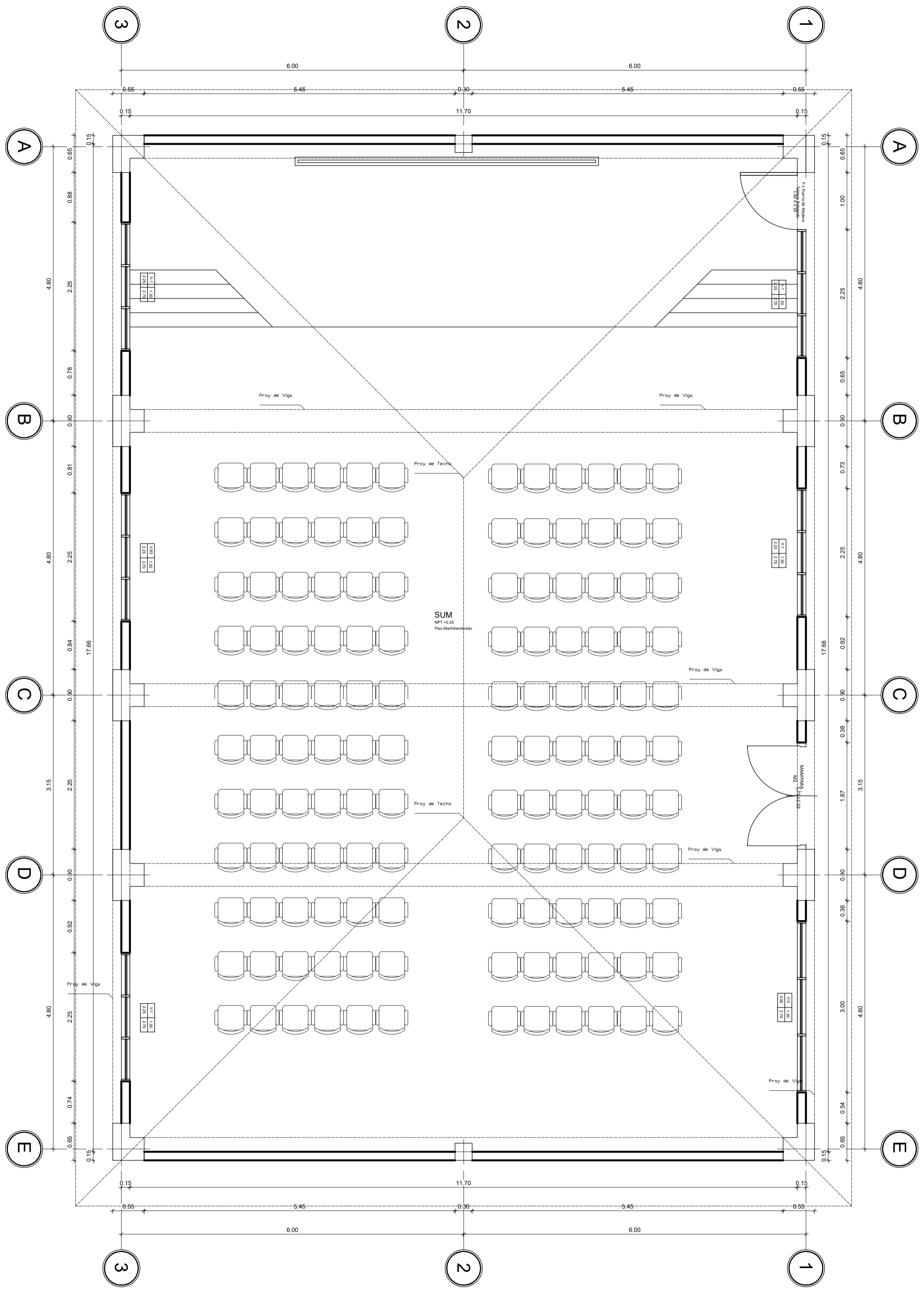

**DISTRIBUCION**

PRIMER NIVEL Esc: 1/50

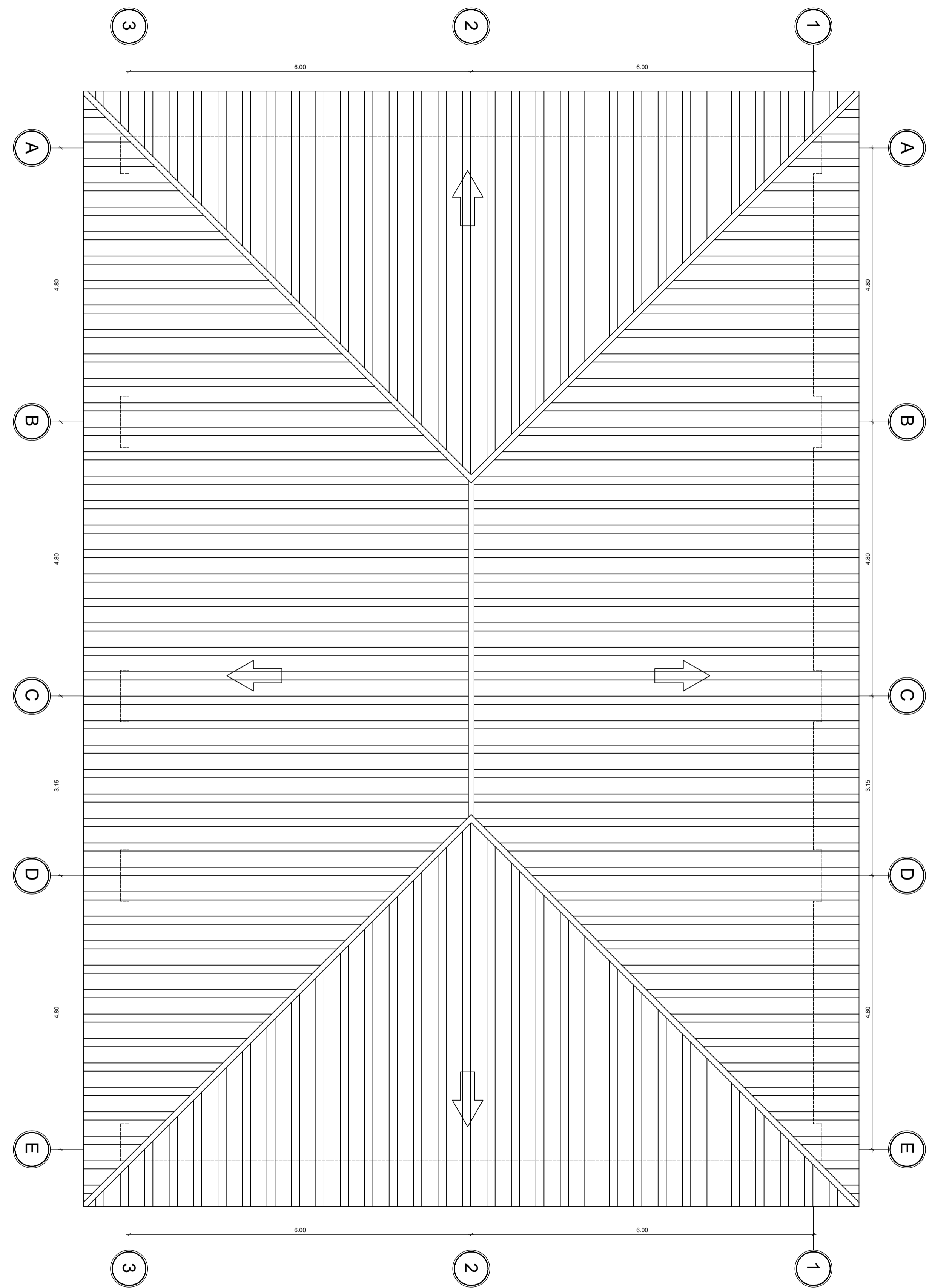

**PLANO DE TECHOS**

PRIMER NIVEL Esc: 1/50

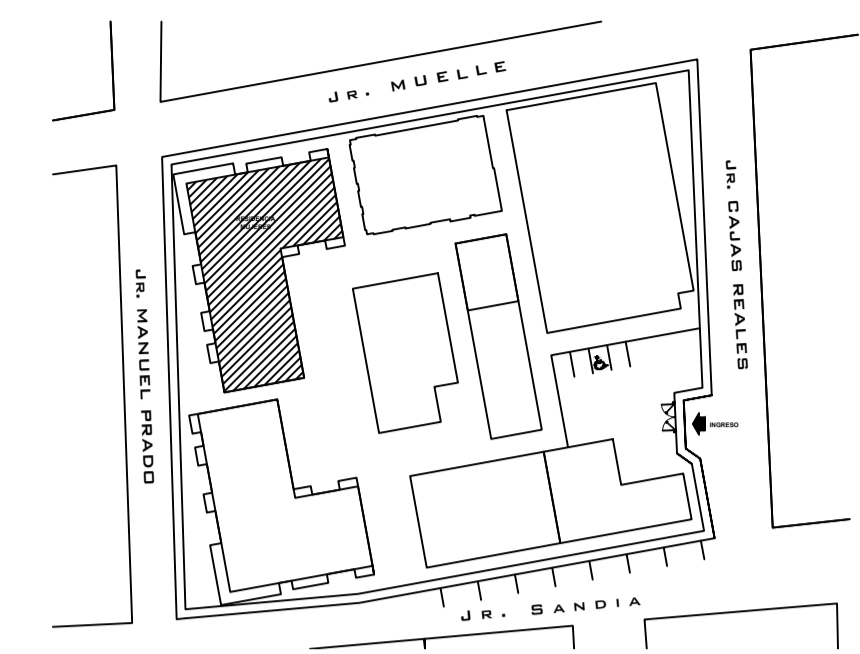
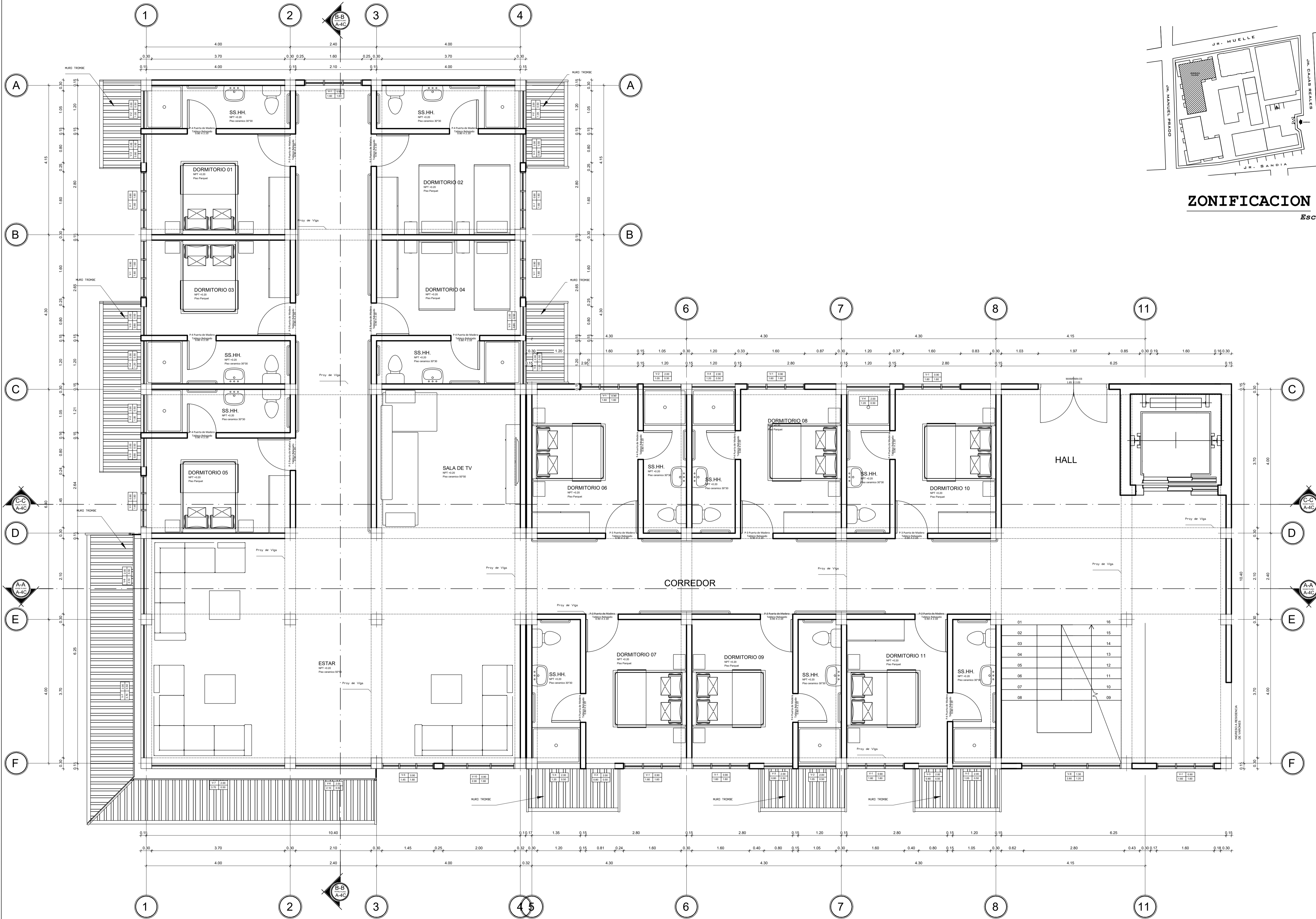

**ZONIFICACION**

Esc: 1/1000

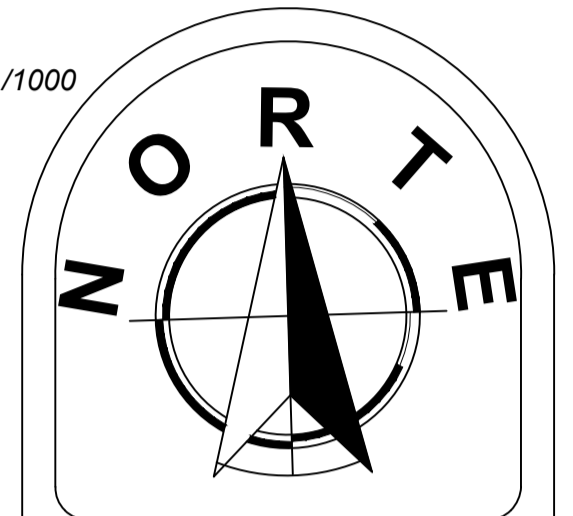

UNIVERSIDAD NACIONAL  
DEL ALTIPLANO  
PUNO

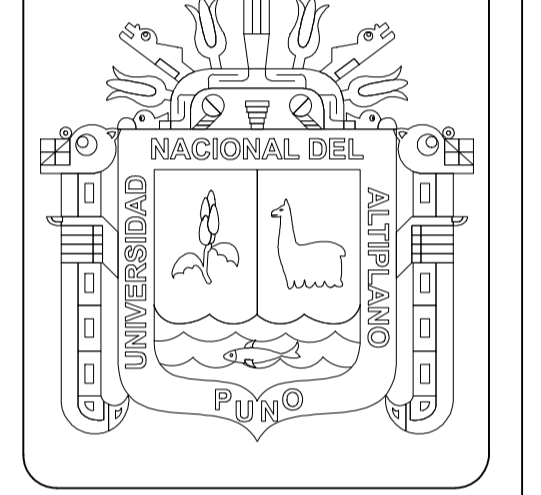

**DATOS GENERALES**

PLANO  
**DISTRIBUCION  
ARQUITECTONICA**

**ZONA RESIDENCIA DAMAS  
PRIMER NIVEL**

PROYECTO DE TESIS  
**"CENTRO DE ATENCION  
RESIDENCIAL  
SOSTENIBLE PARA  
ADULTOS MAYORES - EN  
EL DISTRITO DE  
CHUCUITO - PUNO**

DIRECTOR DE TESIS  
Dr. Hugo Anselmo  
CCAMA CONDORI

TESISTA  
Bach. Arq. Roy Aquiles  
VILCA ROJAS

UBICACION  
DEPARTAMENTO : PUNO  
PROVINCIA : PUNO  
DISTRITO : CHUCUITO

Fecha  
**JULIO 2024**  
Escalas  
INDICADA **A-4A**  
Cotas  
METROS

**DISTRIBUCION**

PRIMER NIVEL Esc: 1/50

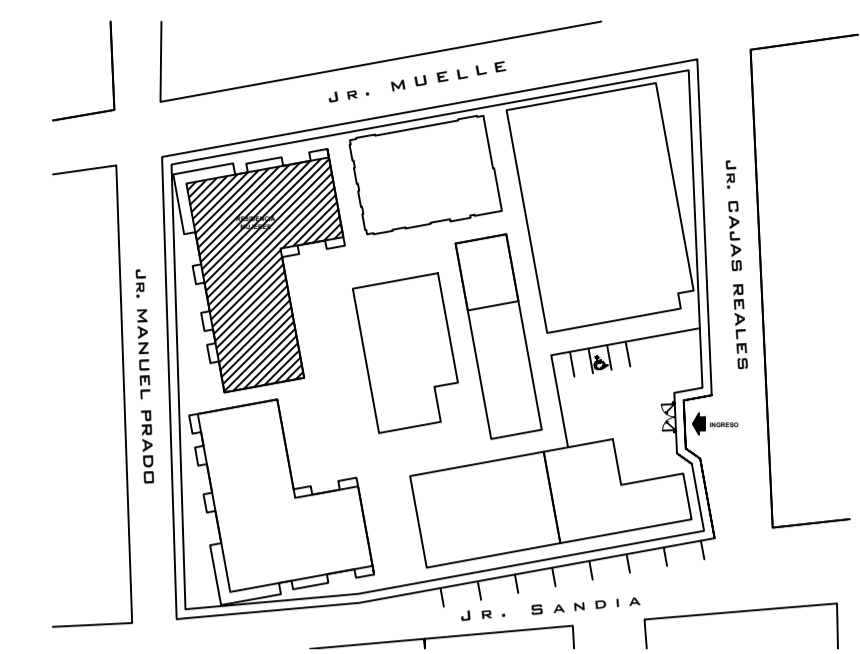
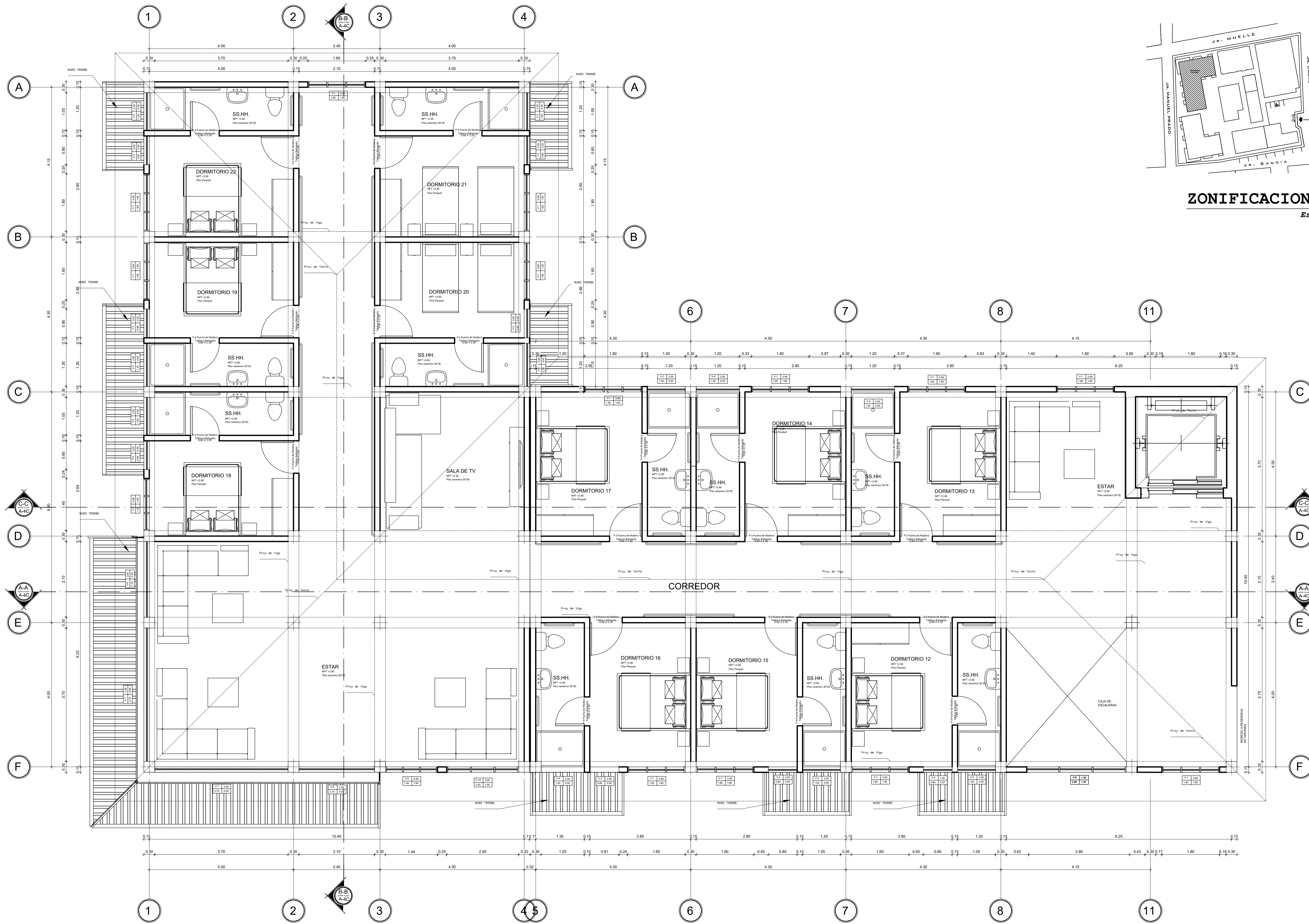

**ZONIFICACION**  
Esc: 1/1000

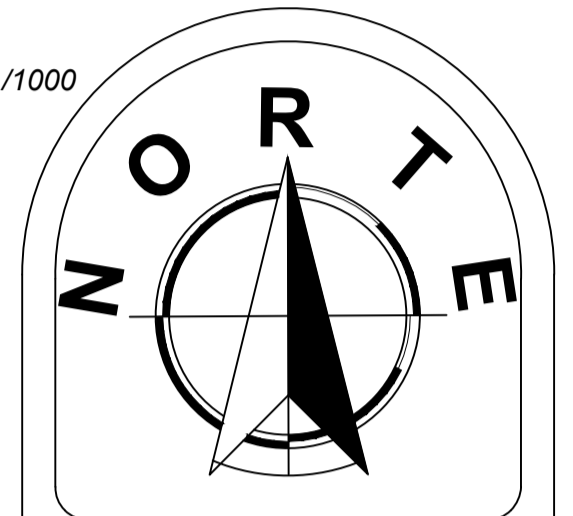

**DATOS GENERALES**

PLANO	<b>DISTRIBUCION ARQUITECTONICA</b>
ZONA RESIDENCIA DAMAS	<b>SEGUNDO NIVEL</b>
PROYECTO DE TESIS	<b>"CENTRO DE ATENCION RESIDENCIAL SOSTENIBLE PARA ADULTOS MAYORES - EN EL DISTRITO DE CHUCUITO - PUNO"</b>
DIRECTOR DE TESIS	<b>Dr. Hugo Anselmo CCAMA CONDORI</b>
TESISTA	<b>Bach. Arq. Roy Aquiles VILCA ROJAS</b>
UBICACION	DEPARTAMENTO : PUNO PROVINCIA : PUNO DISTRITO : CHUCUITO
Fecha	Lámina
JULIO 2024	<b>A-4B</b>
Escalas	INDICADA
METROS	

**DISTRIBUCION**

SEGUNDO NIVEL Esc: 1/50



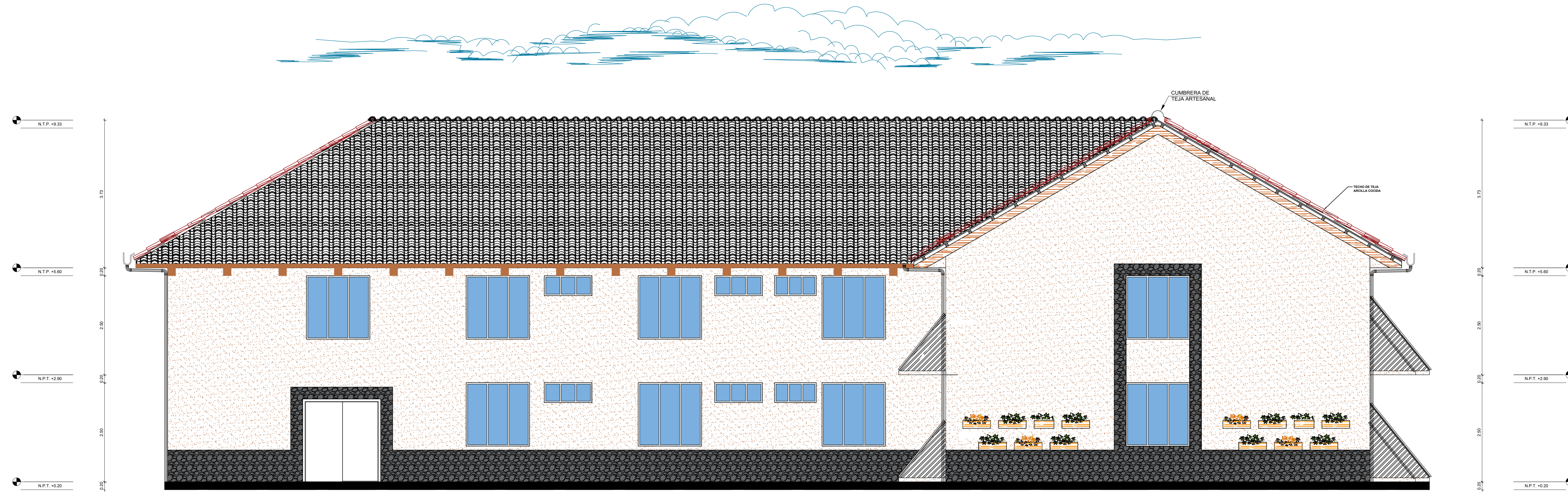

**ELEVACIÓN FRONTAL**  
Esc: 1/50

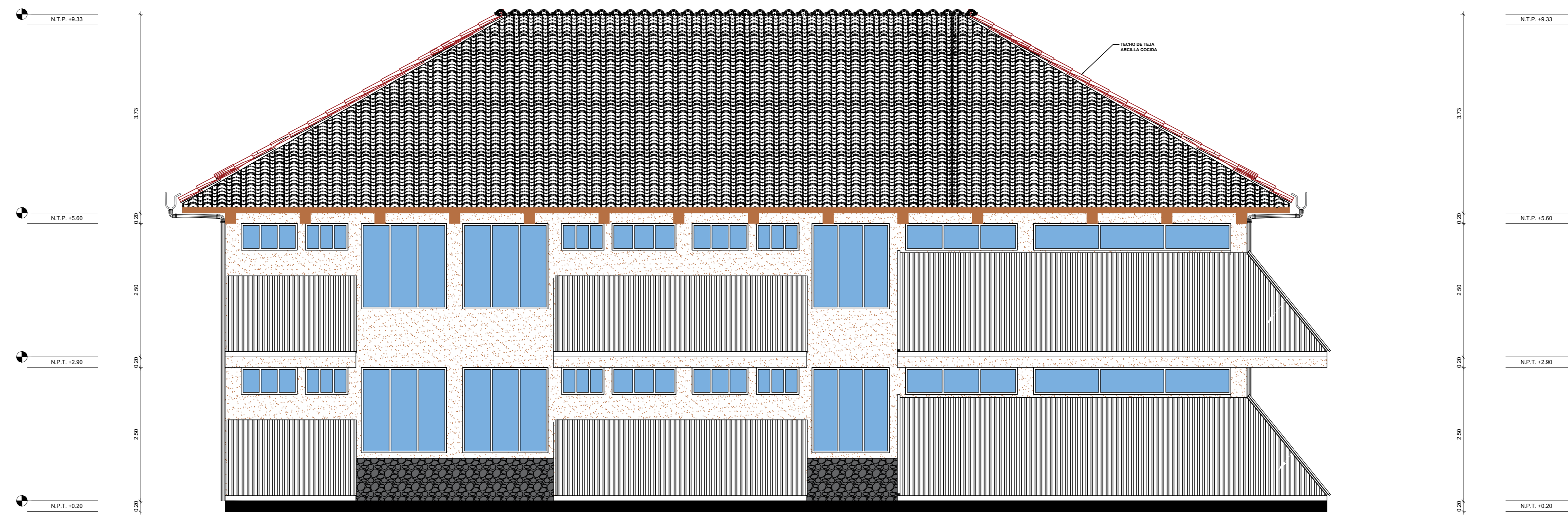

**ELEVACIÓN LATERAL**  
Esc: 1/50

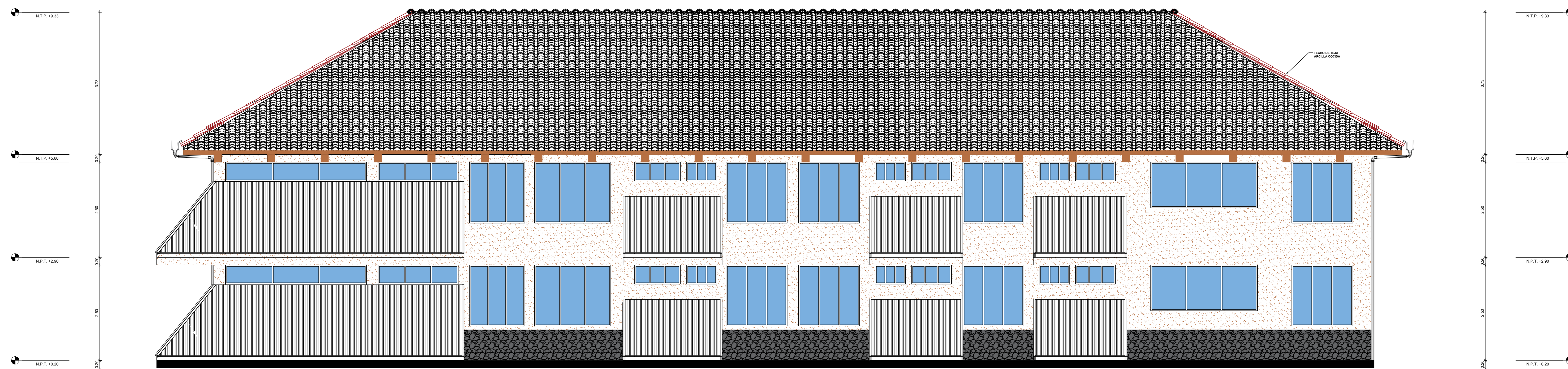

**ELEVACIÓN POSTERIOR**  
Esc: 1/50

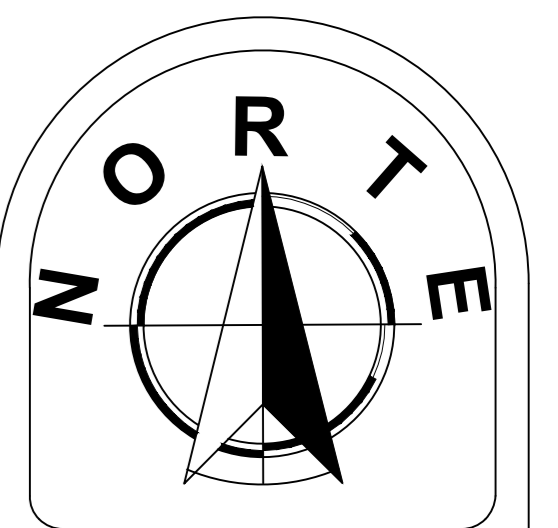

UNIVERSIDAD NACIONAL  
DEL ALTIPLANO  
PUNO



**DATOS GENERALES**

PLANO  
ELEVACIONES

ZONA RESIDENCIA DAMAS  
1ER Y 2DO NIVEL

PROYECTO DE TESIS  
"CENTRO DE ATENCION  
RESIDENCIAL  
SOSTENIBLE PARA  
ADULTOS MAYORES - EN  
EL DISTRITO DE  
CHUCUITO - PUNO

DIRECTOR DE TESIS  
Dr. Hugo Anselmo  
CCAMA CONDORI

TESISTA  
Bach. Arq. Roy Aquiles  
VILCA ROJAS

UBICACION  
DEPARTAMENTO : PUNO  
PROVINCIA : PUNO  
DISTRITO : CHUCUITO

Fecha  
JULIO 2024  
Escala  
INDICADA  
Lámina  
A-4D  
METROS

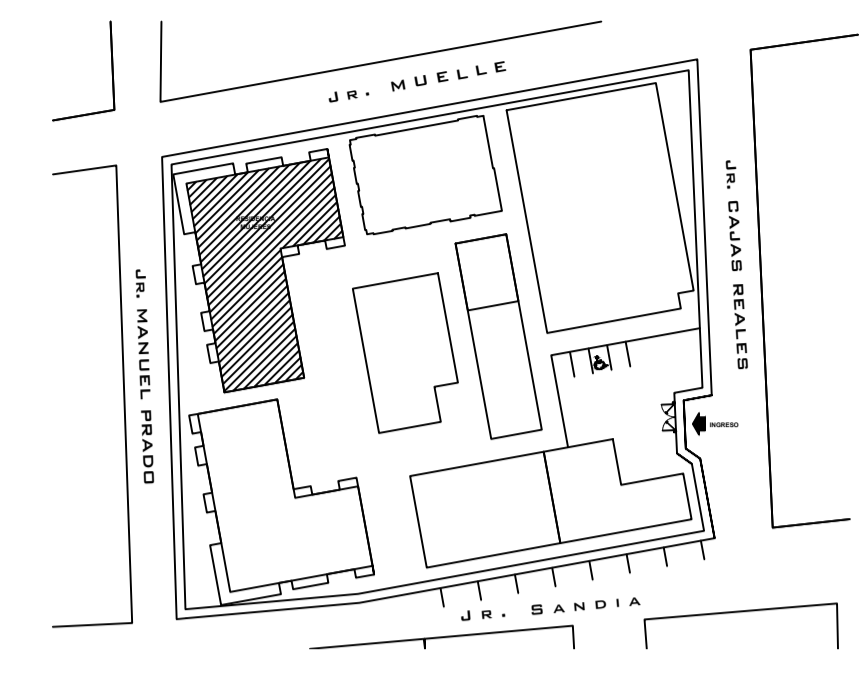

**ZONIFICACION**

Esc: 1/1000

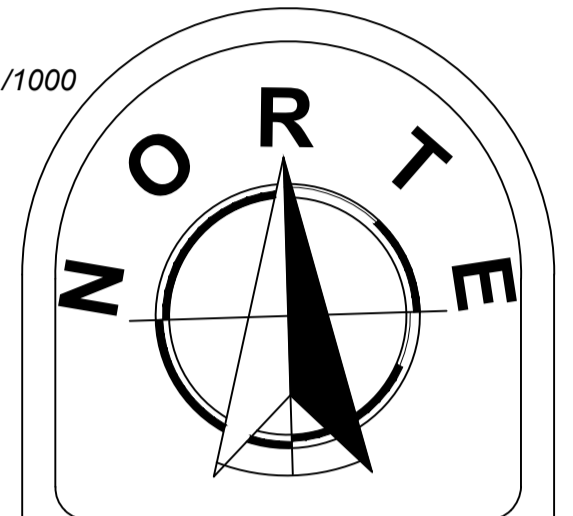

UNIVERSIDAD NACIONAL  
DEL ALTIPLANO  
PUNO



**DATOS GENERALES**

PLANO

**TECHOS**

**ZONA RESIDENCIA DAMAS**

PROYECTO DE TESIS

**"CENTRO DE ATENCION  
RESIDENCIAL  
SOSTENIBLE PARA  
ADULTOS MAYORES - EN  
EL DISTRITO DE  
CHUCUITO - PUNO**

DIRECTOR DE TESIS

Dr. Hugo Anselmo  
CCAMA CONDORI

TESISTA

Bach. Arq. Roy Aquiles  
VILCA ROJAS

UBICACION

DEPARTAMENTO : PUNO  
PROVINCIA : PUNO  
DISTRITO : CHUCUITO

Fecha

JULIO 2024

Escalas

INDICADA

Cotas

METROS

Lámina

**A-4E**

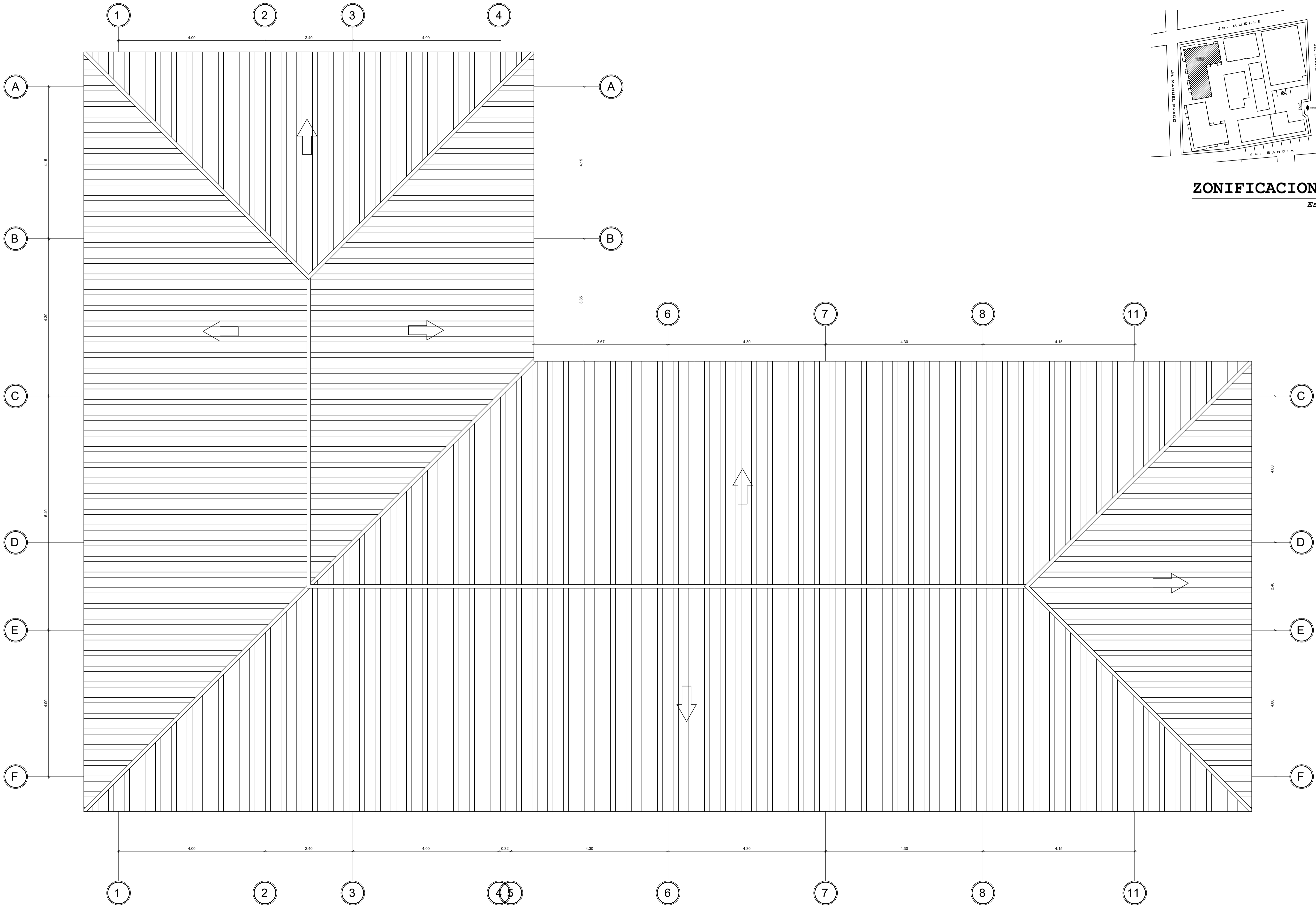

**PLANO DE TECHOS**

Esc: 1/50

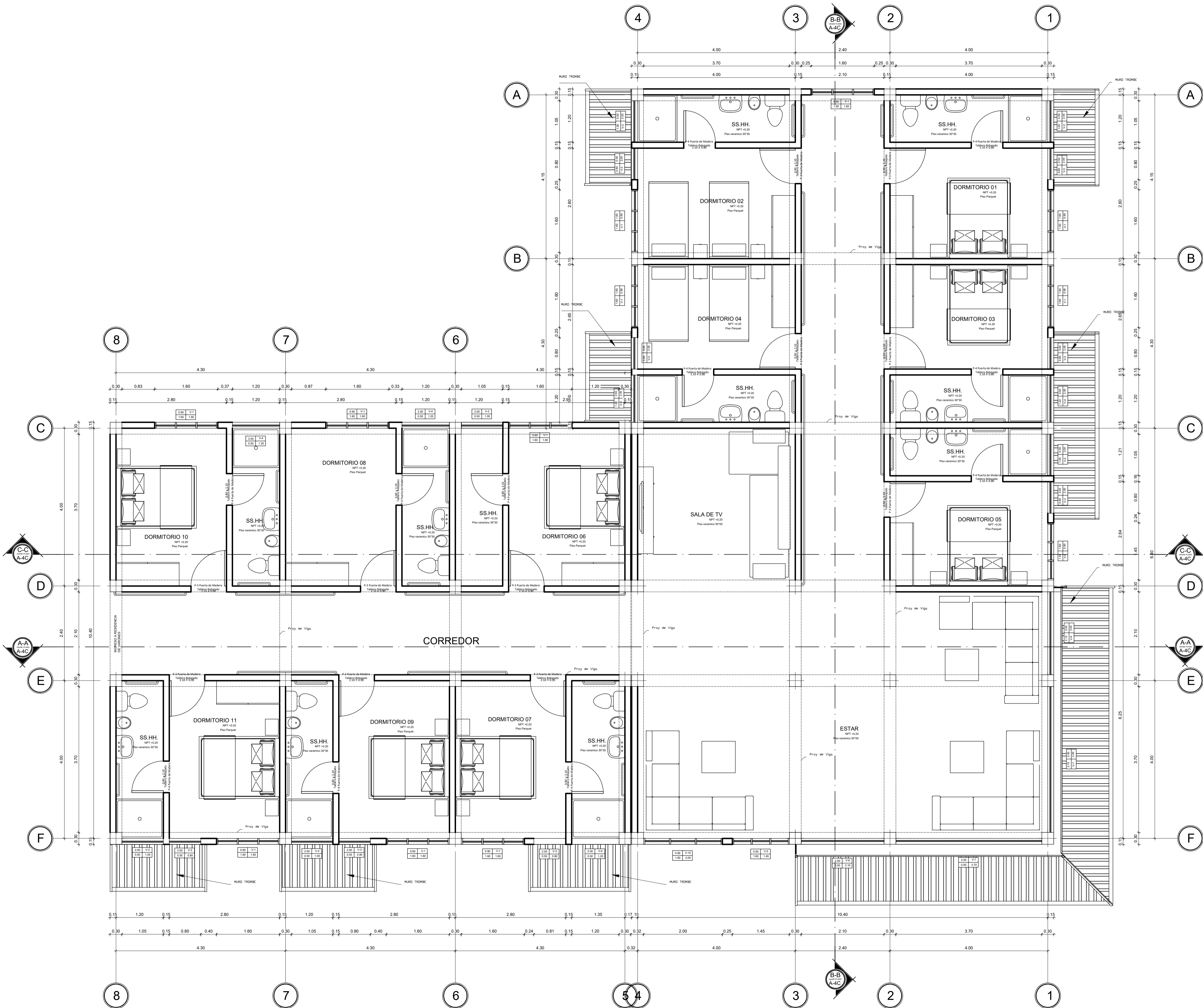

**DISTRIBUCION**  
PRIMER NIVEL Esc: 1/50

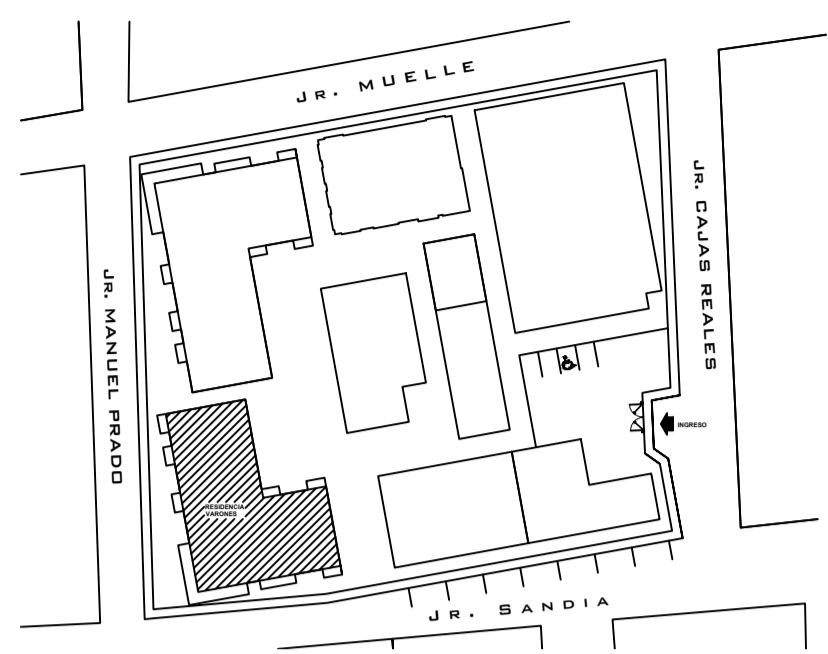

**ZONIFICACION**  
Esc: 1/1000

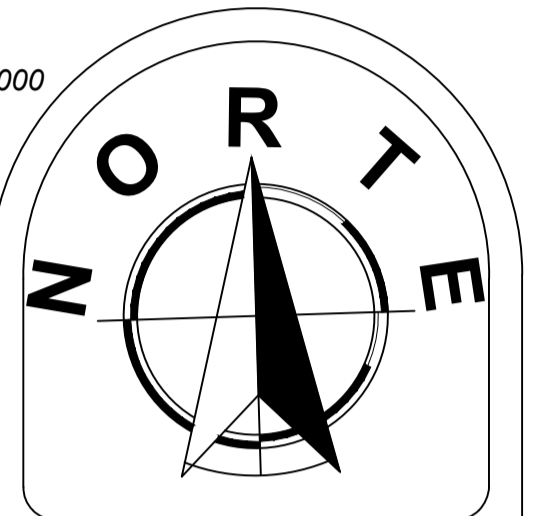

**DATOS GENERALES**

PLANO	<b>DISTRIBUCION ARQUITECTONICA</b>
ZONA RESIDENCIA VARONES	<b>PRIMER NIVEL</b>
PROYECTO DE TESIS	<b>"CENTRO DE ATENCION RESIDENCIAL SOSTENIBLE PARA ADULTOS MAYORES - EN EL DISTRITO DE CHUCUITO - PUNO"</b>
DIRECTOR DE TESIS	<b>Dr. Hugo Anselmo CCAMA CONDORI</b>
TESISTA	<b>Bach. Arq. Roy Aquiles VILCA ROJAS</b>
UBICACION	DEPARTAMENTO : PUNO PROVINCIA : PUNO DISTRITO : CHUCUITO
Fecha	Lámina
JULIO 2024	<b>A-4F</b>
Escalas	INDICADA
METROS	



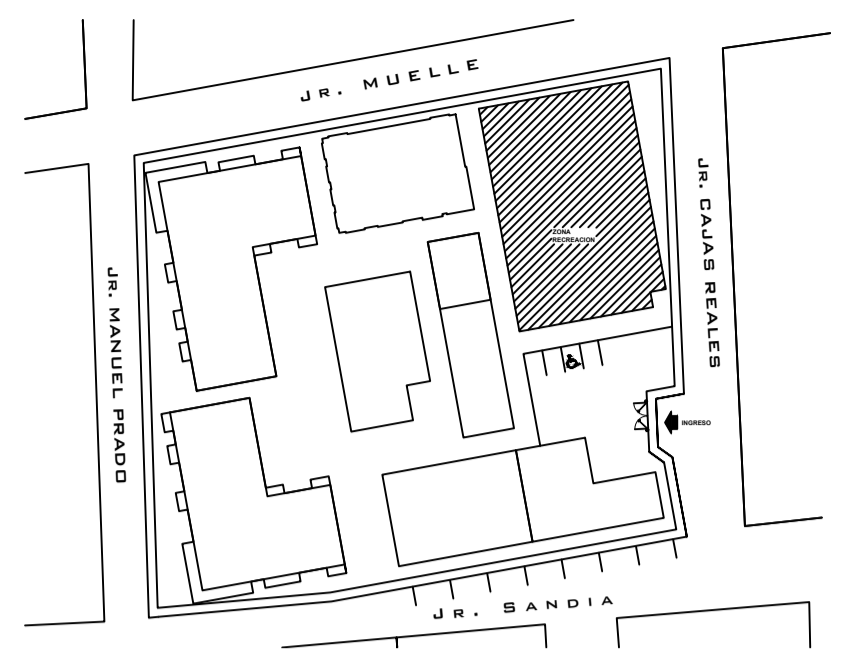
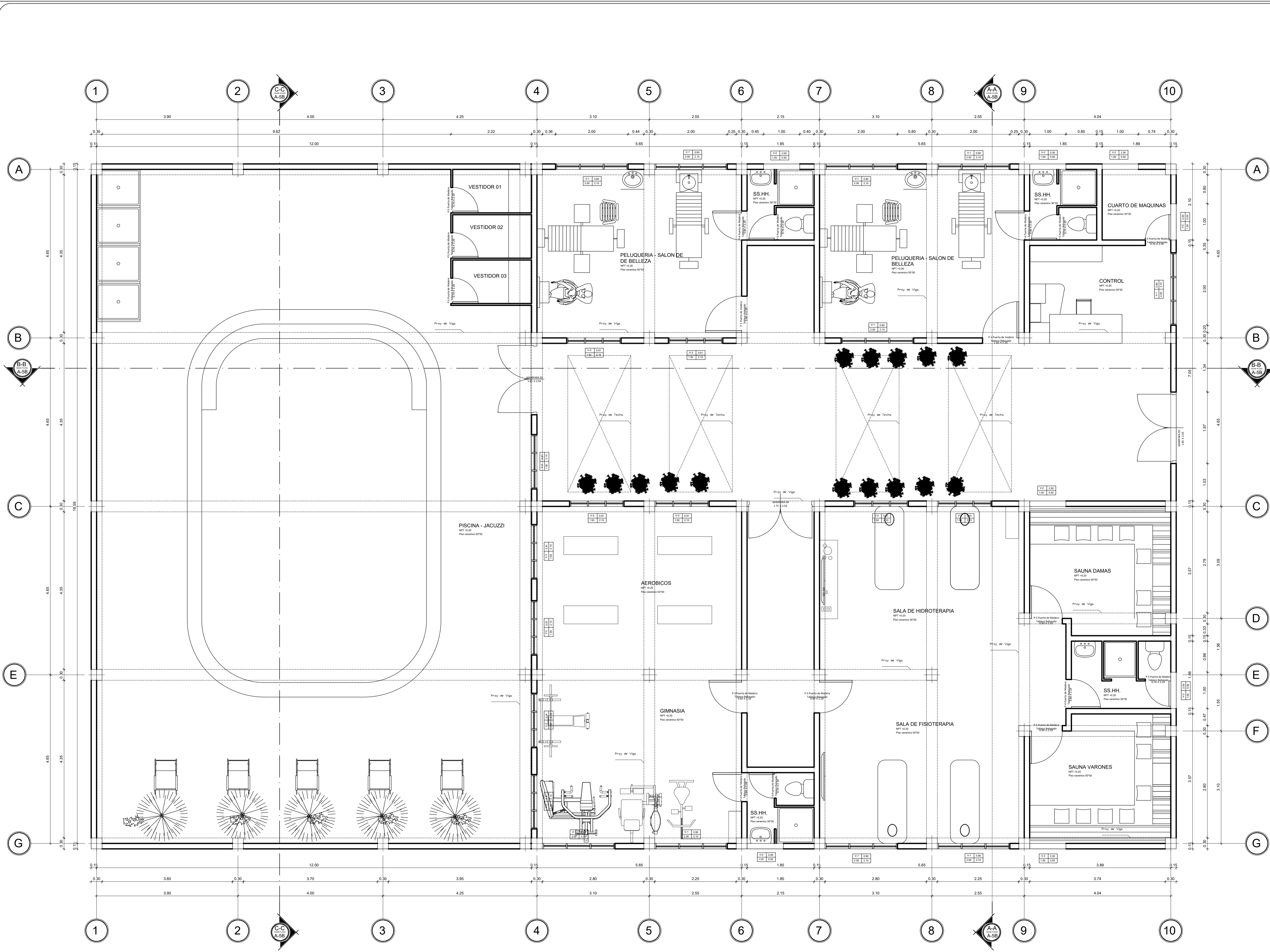

**ZONIFICACION**  
Esc: 1/1000

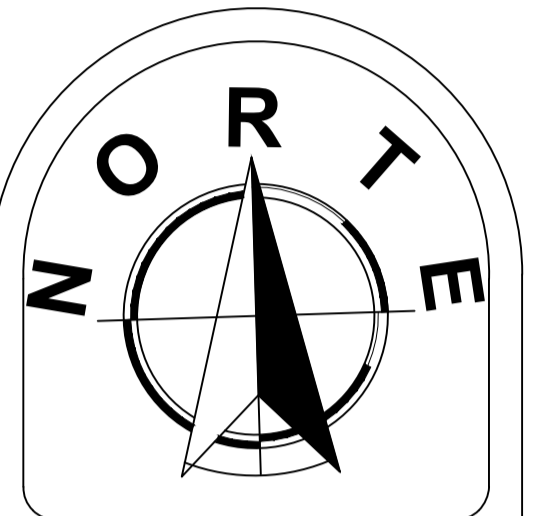

**DATOS GENERALES**

PLANO  
**DISTRIBUCION ARQUITECTONICA**

**ZONA RECREACION**

PROYECTO DE TESIS  
**"CENTRO DE ATENCION RESIDENTIAL SOSTENIBLE PARA ADULTOS MAYORES - EN EL DISTRITO DE CHUCUITO - PUNO"**

DIRECTOR DE TESIS  
**Dr. Hugo Anselmo CCAMA CONDORI**

TESISTA  
**Bach. Arq. Roy Aquiles VILCA ROJAS**

UBICACION  
DEPARTAMENTO : PUNO  
PROVINCIA : PUNO  
DISTRITO : CHUCUITO

Fecha  
**ABRIL 2024**  
Escalas  
INDICADA **A-5A**  
Cotas  
METROS

**DISTRIBUCION**  
PRIMER NIVEL Esc: 1/50

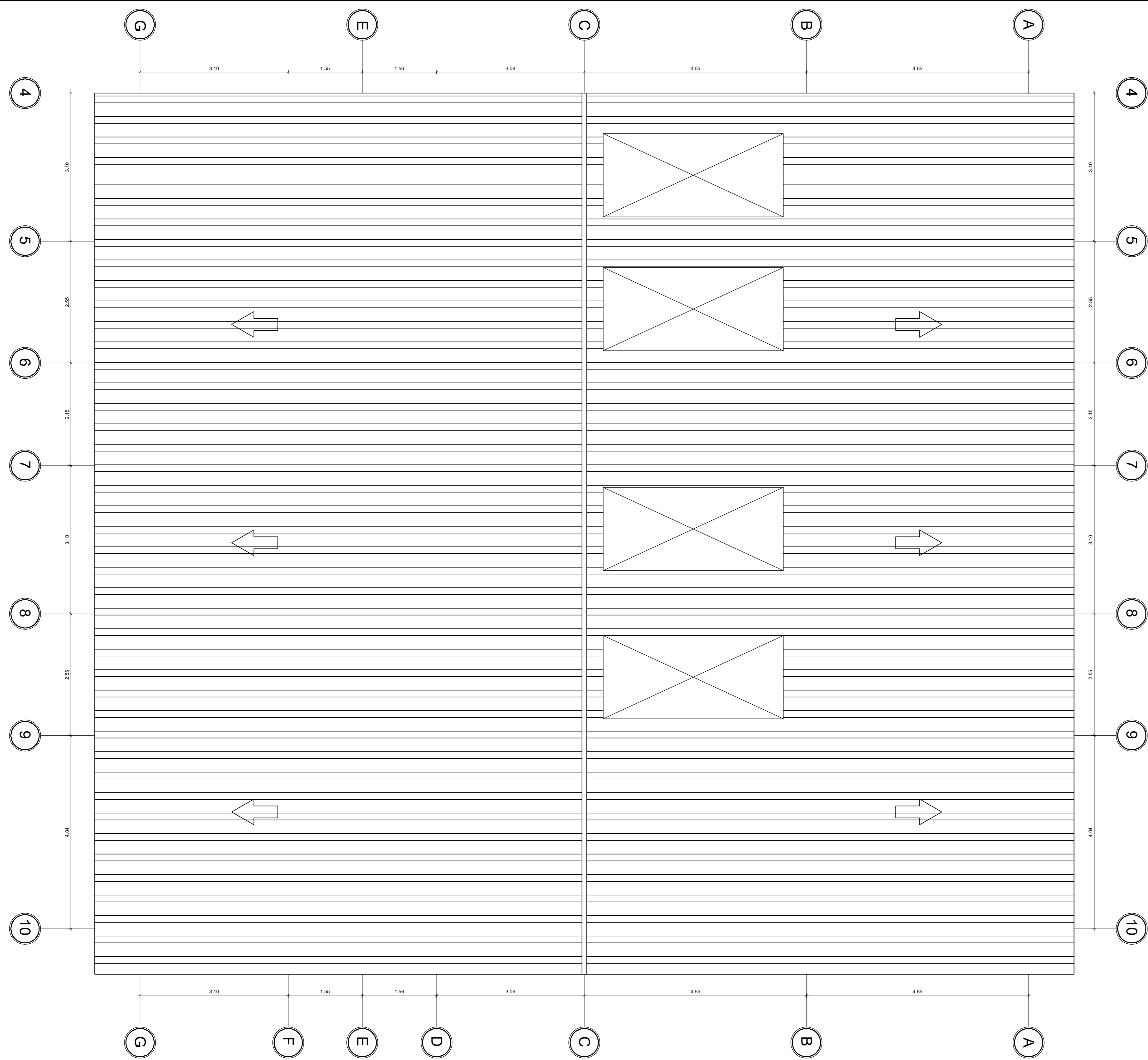

**PLANO DE TECHO RECREACION**  
Escala: 1/50

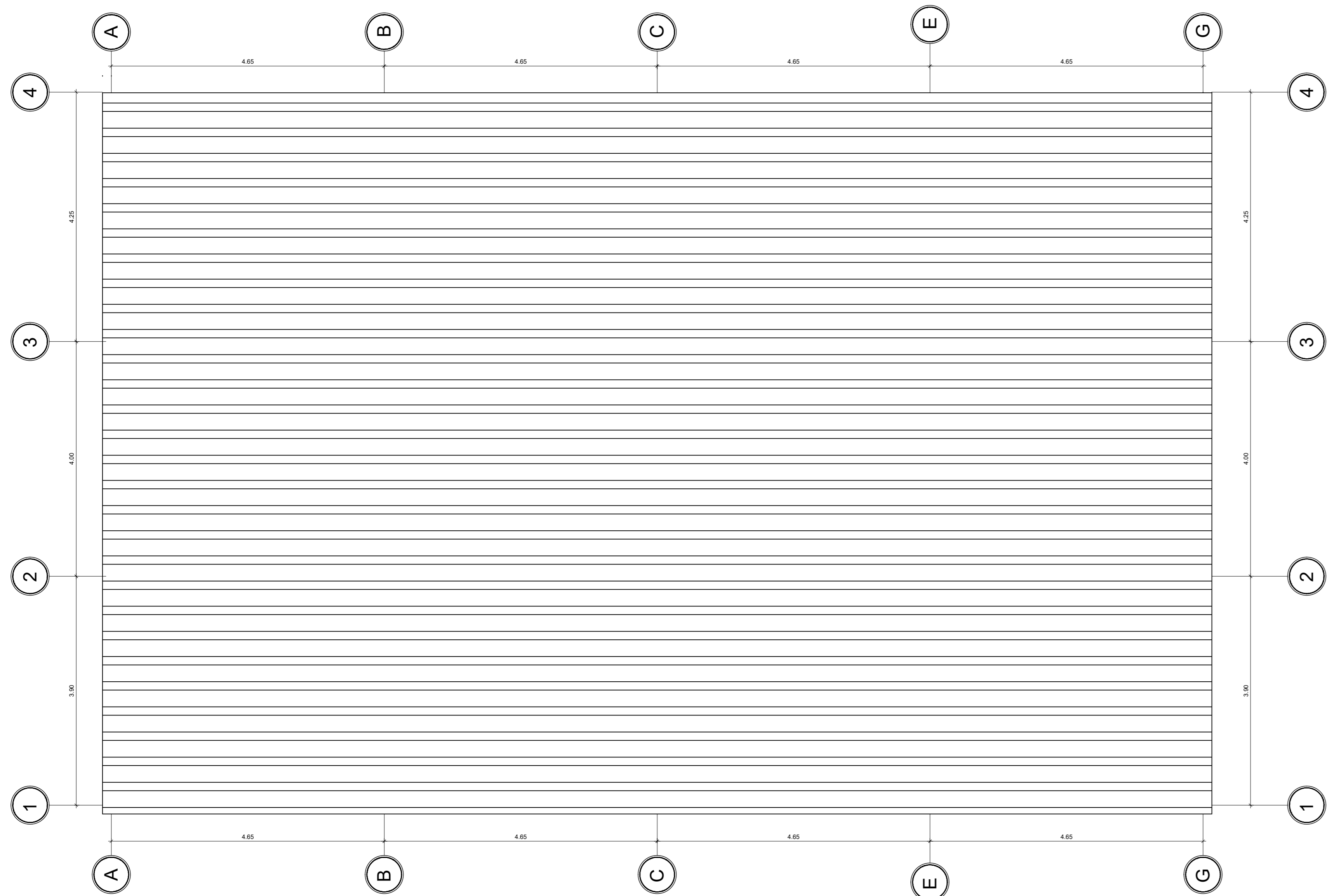

**PLANO DE TECHO PISCINA**  
Escala: 1/50

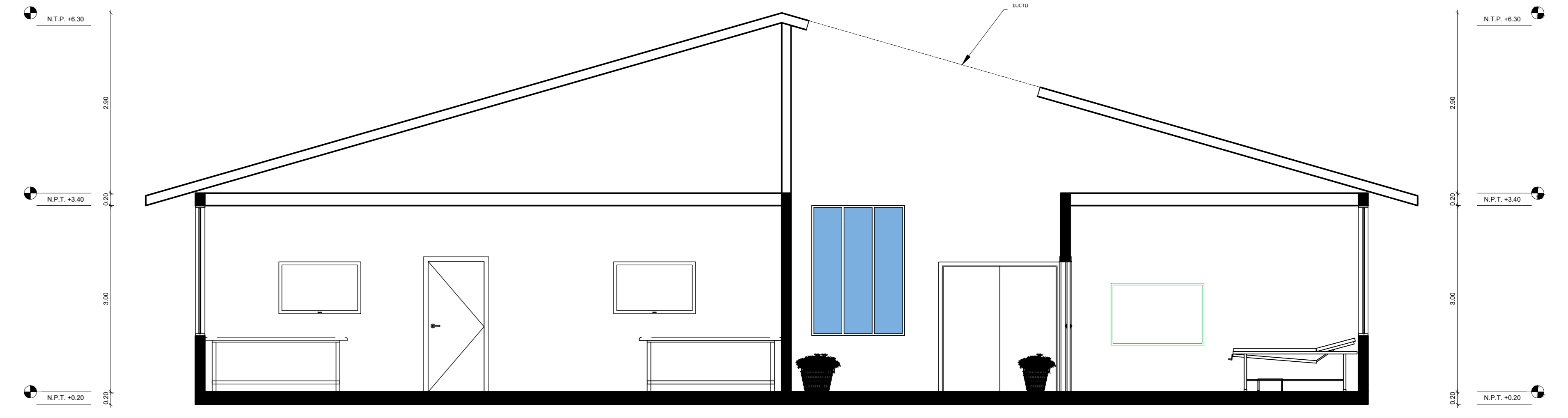

**CORTE A - A**  
Escala: 1/50

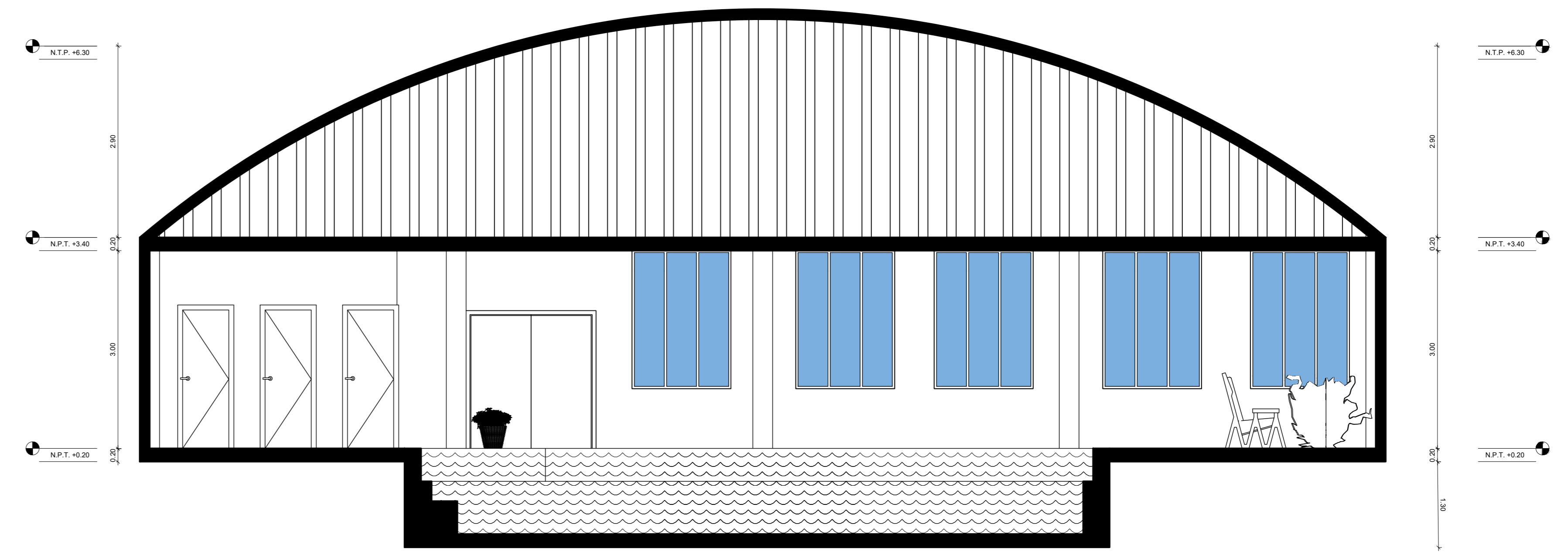

**CORTE C - C**  
Escala: 1/50

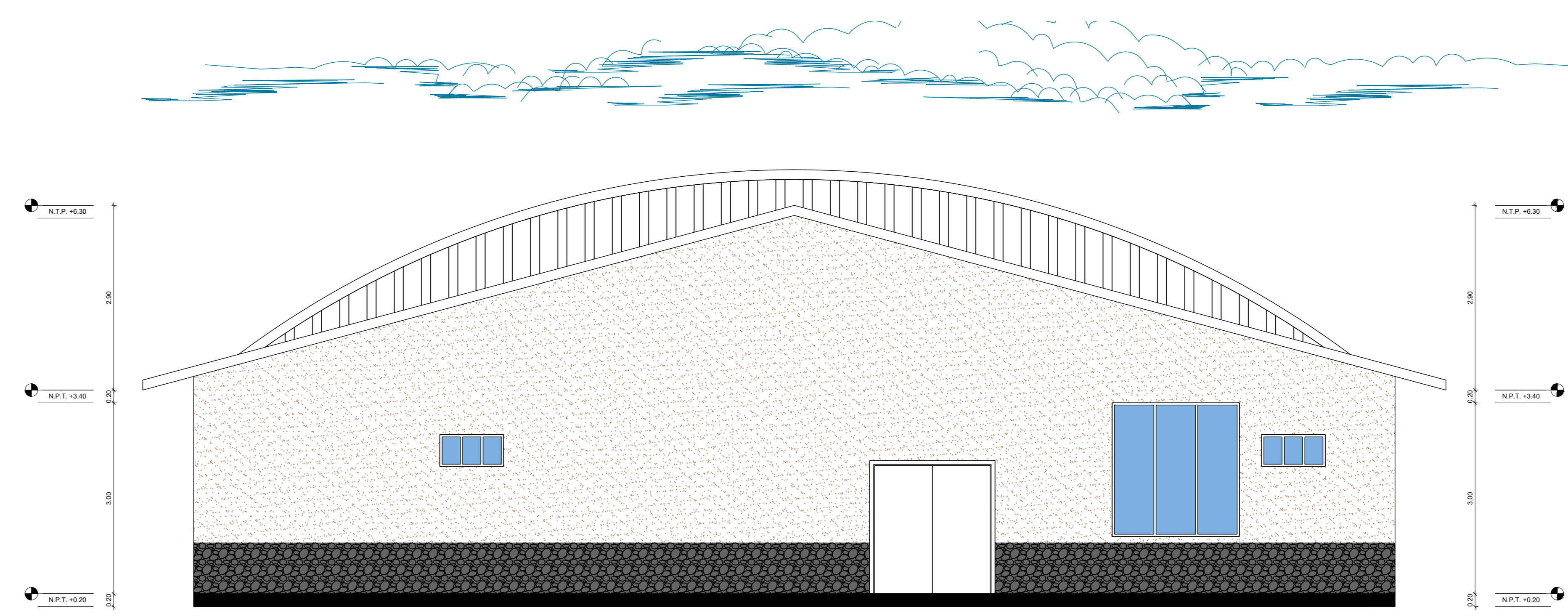

**ELEVACIÓN FRONTAL**  
Escala: 1/50

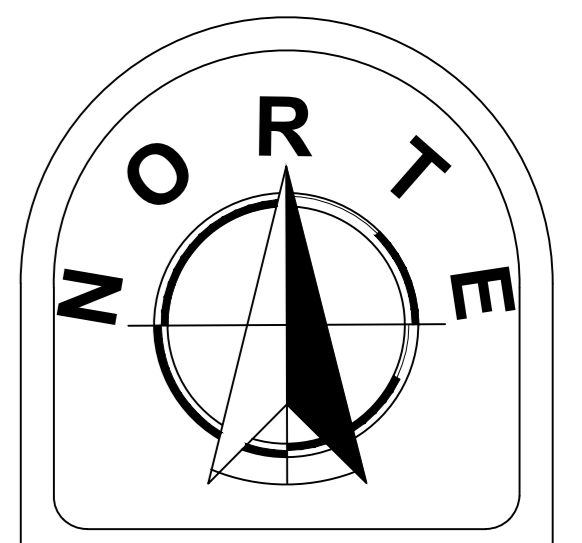

**DATOS GENERALES**

PLANO: **CORTES, ELEVACIONES Y TECHOS**

ZONA RECREACION

PROYECTO DE TESIS  
"CENTRO DE ATENCION RESIDENCIAL SOSTENIBLE PARA ADULTOS MAYORES - EN EL DISTRITO DE CHUCUITO - PUNO"

DIRECTOR DE TESIS  
Dr. Hugo Anselmo CCAMA CONDORI  
TESISTA  
Bach. Arq. Roy Aquiles VILCA ROJAS

UBICACION  
DEPARTAMENTO : PUNO  
PROVINCIA : PUNO  
DISTRITO : CHUCUITO

Fecha: **ABRIL 2024** Lámina  
Escala: **INDICADA** **A-5B**  
Unidad: **METROS**

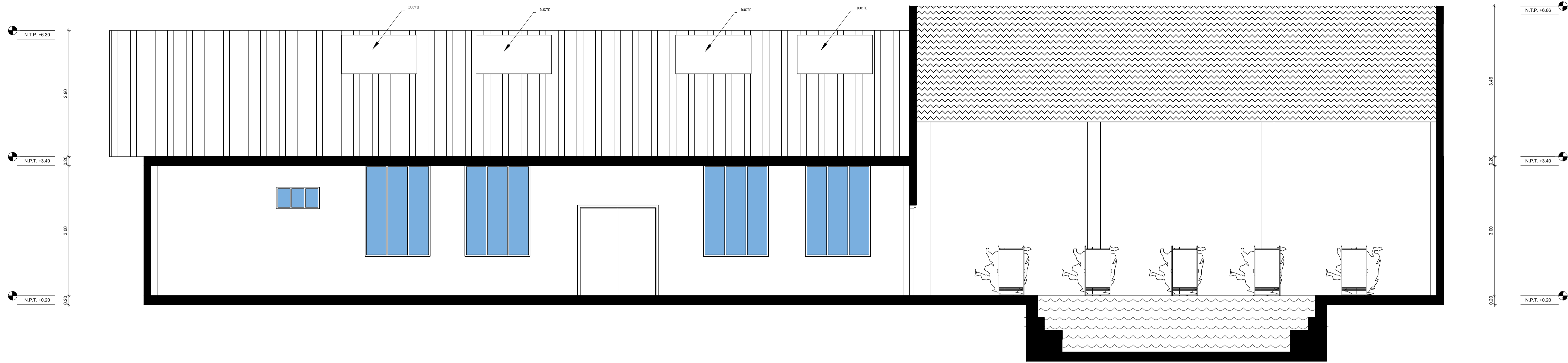

**CORTE B - B**  
Esc: 1/50

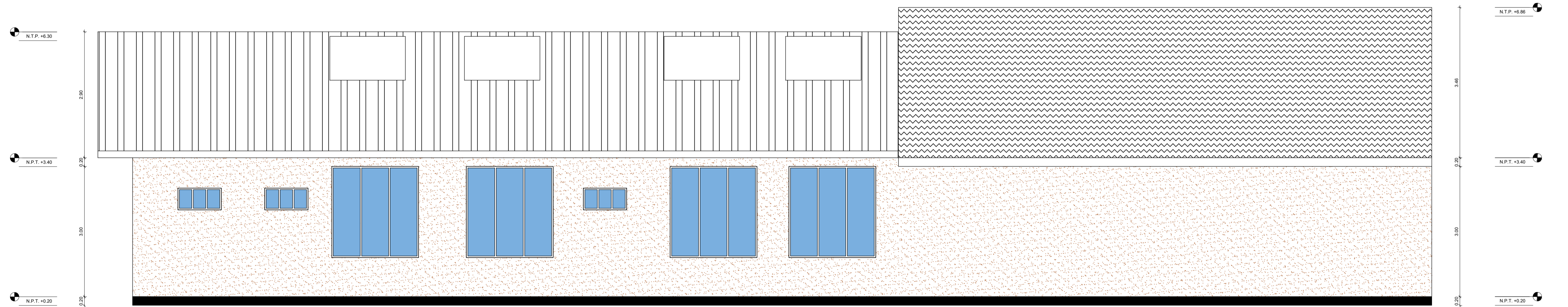

**ELEVACIÓN LATERAL**  
Esc: 1/50

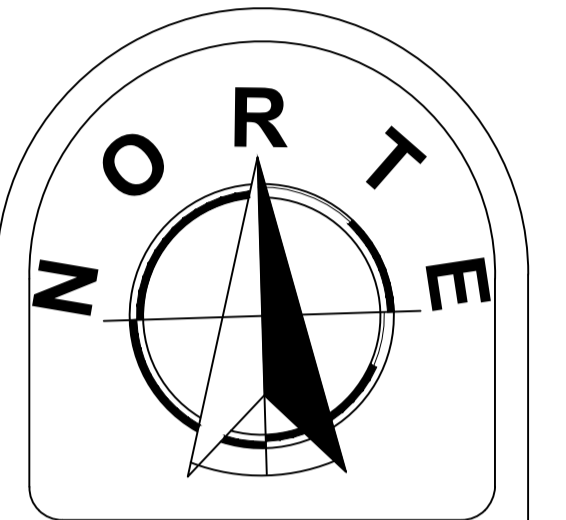

UNIVERSIDAD NACIONAL  
DEL ALTIPLANO  
PUNO



**DATOS GENERALES**

PLANO  
**CORTE Y ELEVACION**

**ZONA RECREACION**

PROYECTO DE TESIS  
**"CENTRO DE ATENCION RESIDENCIAL SOSTENIBLE PARA ADULTOS MAYORES - EN EL DISTRITO DE CHUCUITO - PUNO"**

DIRECTOR DE TESIS  
Dr. Hugo Anselmo  
CCAMA CONDORI

TESISTA  
Bach. Arq. Roy Aquiles  
VILCA ROJAS

UBICACION  
DEPARTAMENTO : PUNO  
PROVINCIA : PUNO  
DISTRITO : CHUCUITO

Fecha <b>ABRIL 2024</b>	Lámina
Escalas <b>INDICADA</b>	<b>A-5C</b>
Cotas <b>METROS</b>	

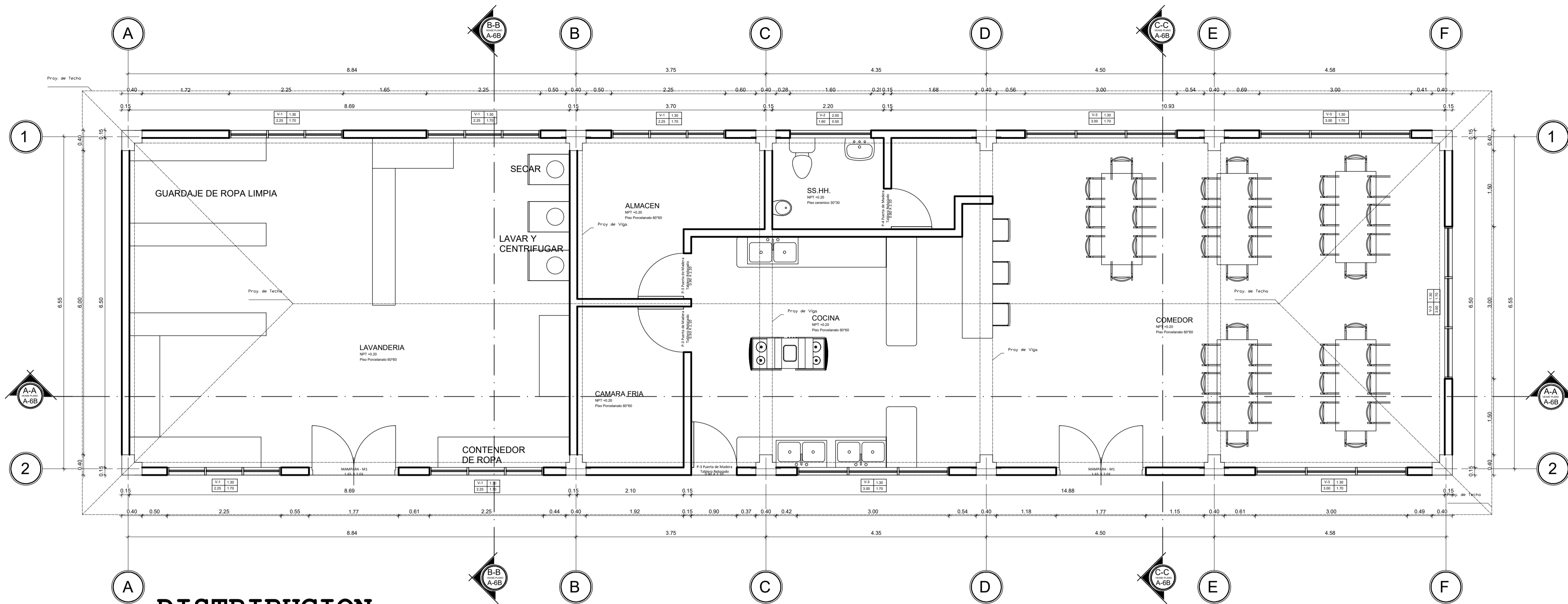

**DISTRIBUCION**  
PRIMER NIVEL Esc: 1/50

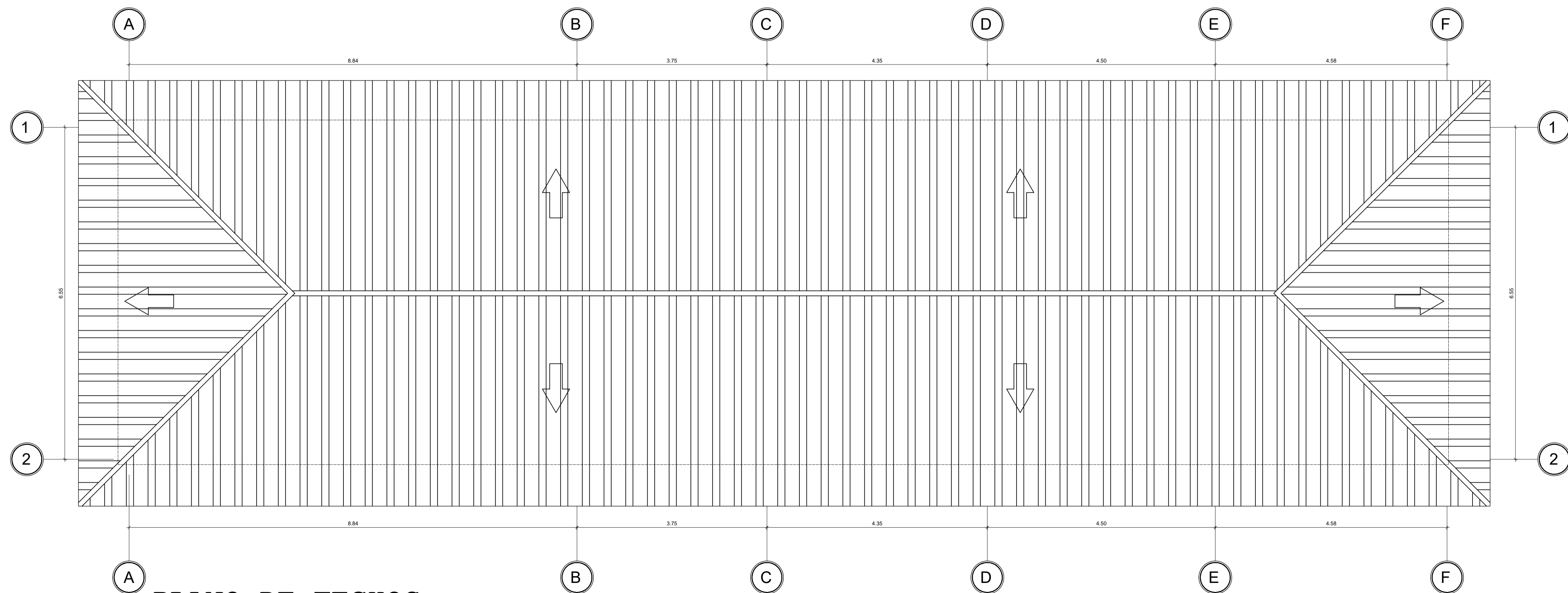

**PLANO DE TECHOS**  
PRIMER NIVEL Esc: 1/50

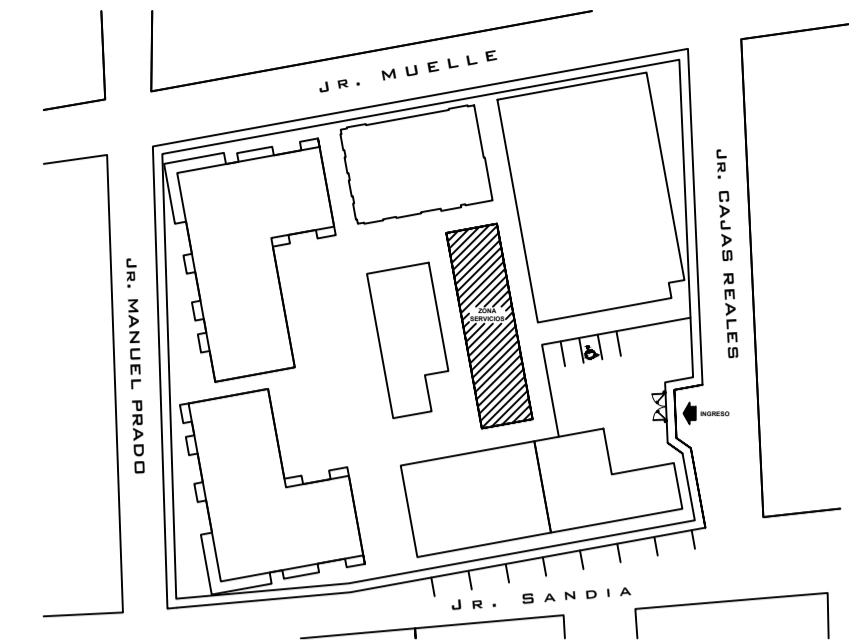

**ZONIFICACION**

Esc: 1/1000

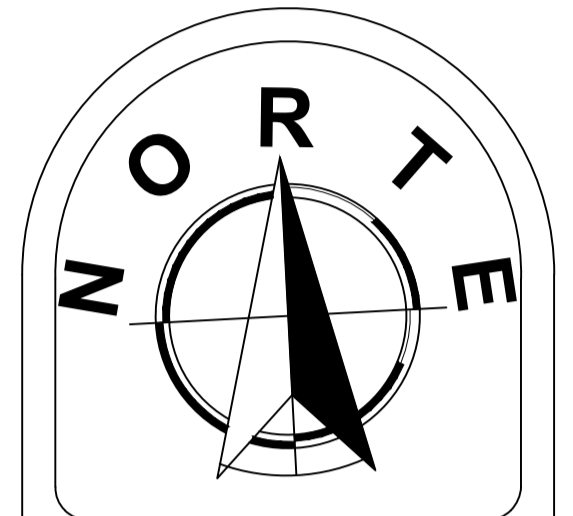

UNIVERSIDAD NACIONAL  
DEL ALTIPLANO  
PUNO



**DATOS GENERALES**

PLANO  
**DISTRIBUCION PRIMER NIVEL  
Y PLANO DE TECHOS**

**ZONA SERVICIOS**

PROYECTO DE TESIS  
**"CENTRO DE ATENCION  
RESIDENCIAL  
SOSTENIBLE PARA  
ADULTOS MAYORES - EN  
EL DISTRITO DE  
CHUCUITO - PUNO**

DIRECTOR DE TESIS  
Dr. Hugo Anselmo  
CCAMA CONDORI

TESISTA  
Bach. Arq. Roy Aquiles  
VILCA ROJAS

UBICACION  
DEPARTAMENTO : PUNO  
PROVINCIA : PUNO  
DISTRITO : CHUCUITO

Fecha  
**ABRIL 2024**  
Escalas  
**INDICADA**  
Cotas  
**METROS**

Lámina  
**A-6A**

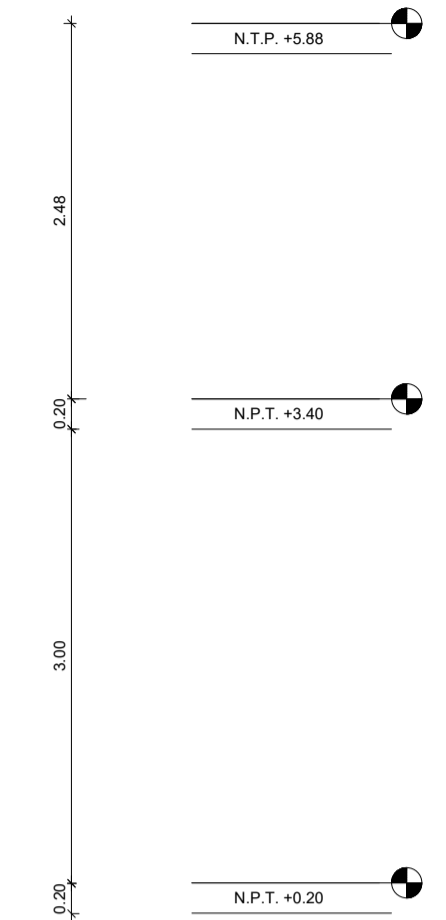
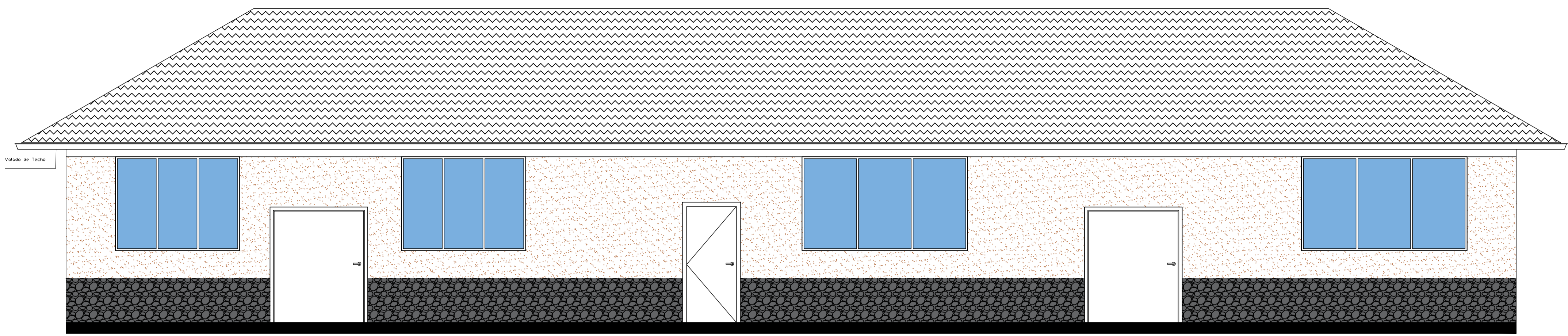
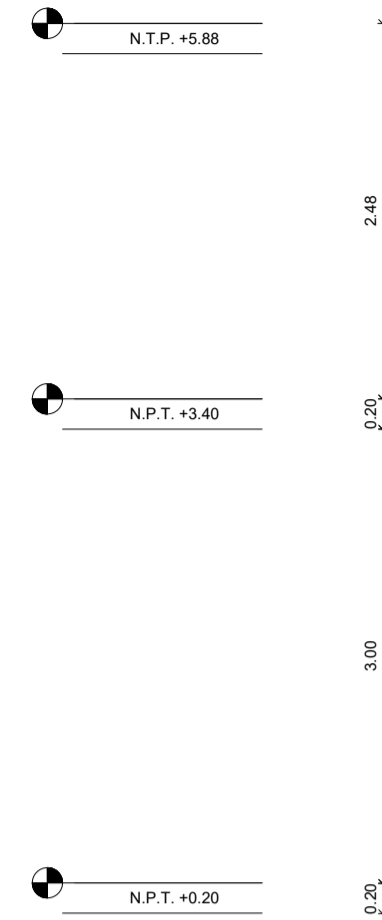

**ELEVACION PRINCIPAL**  
Esc: 1/50

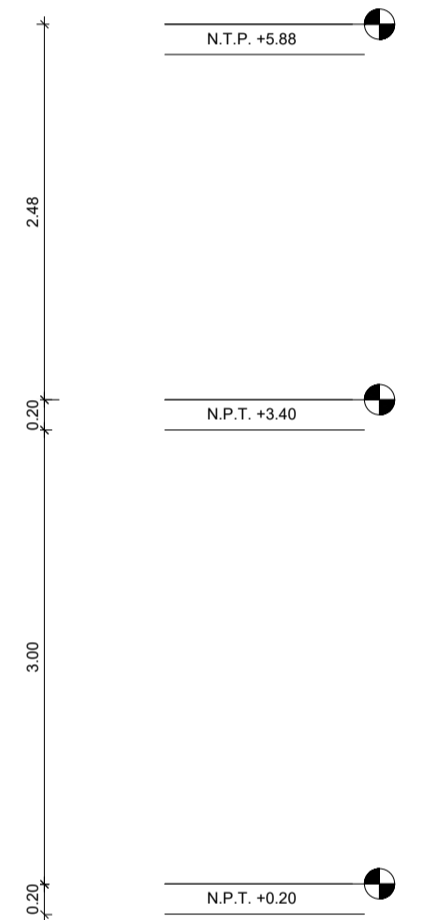
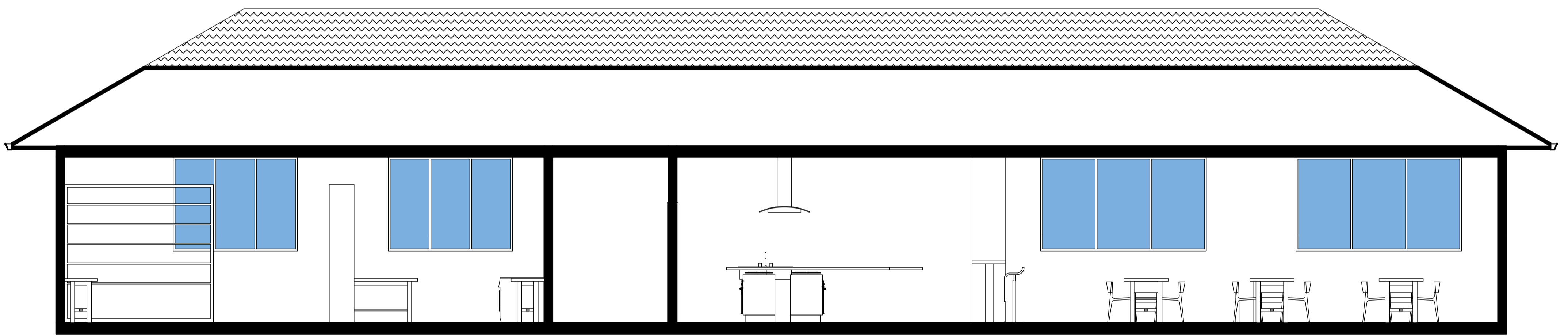
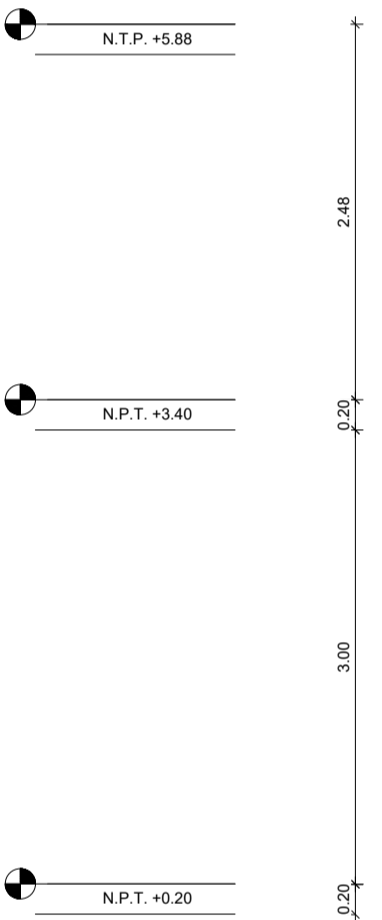

**CORTE A - A**  
Esc: 1/50

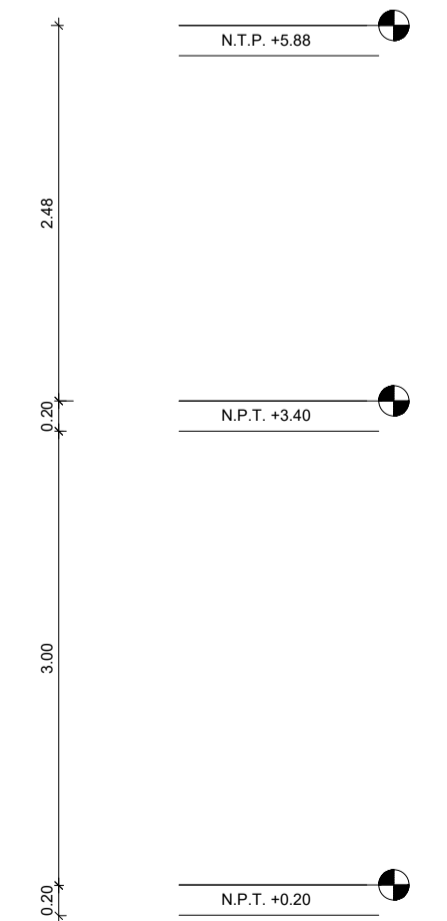
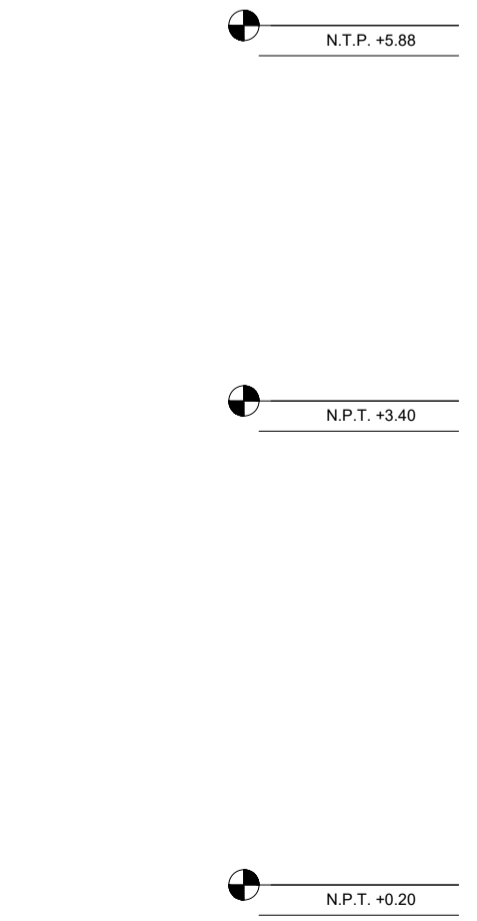

**CORTE B - B**  
Esc: 1/50

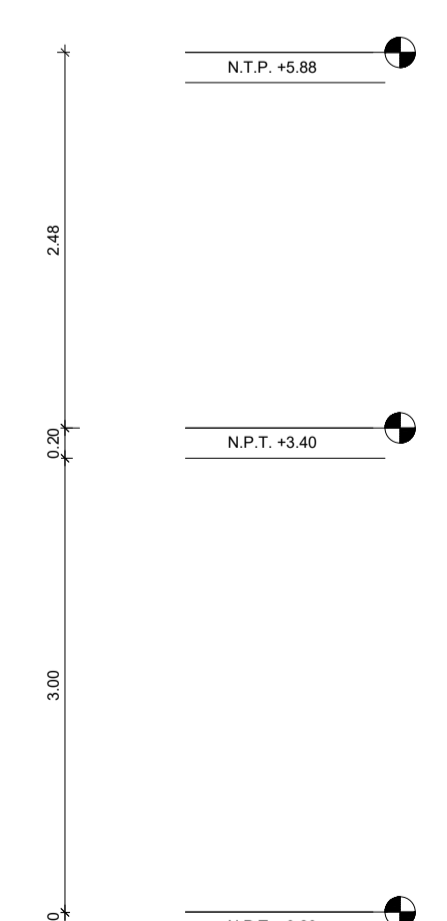
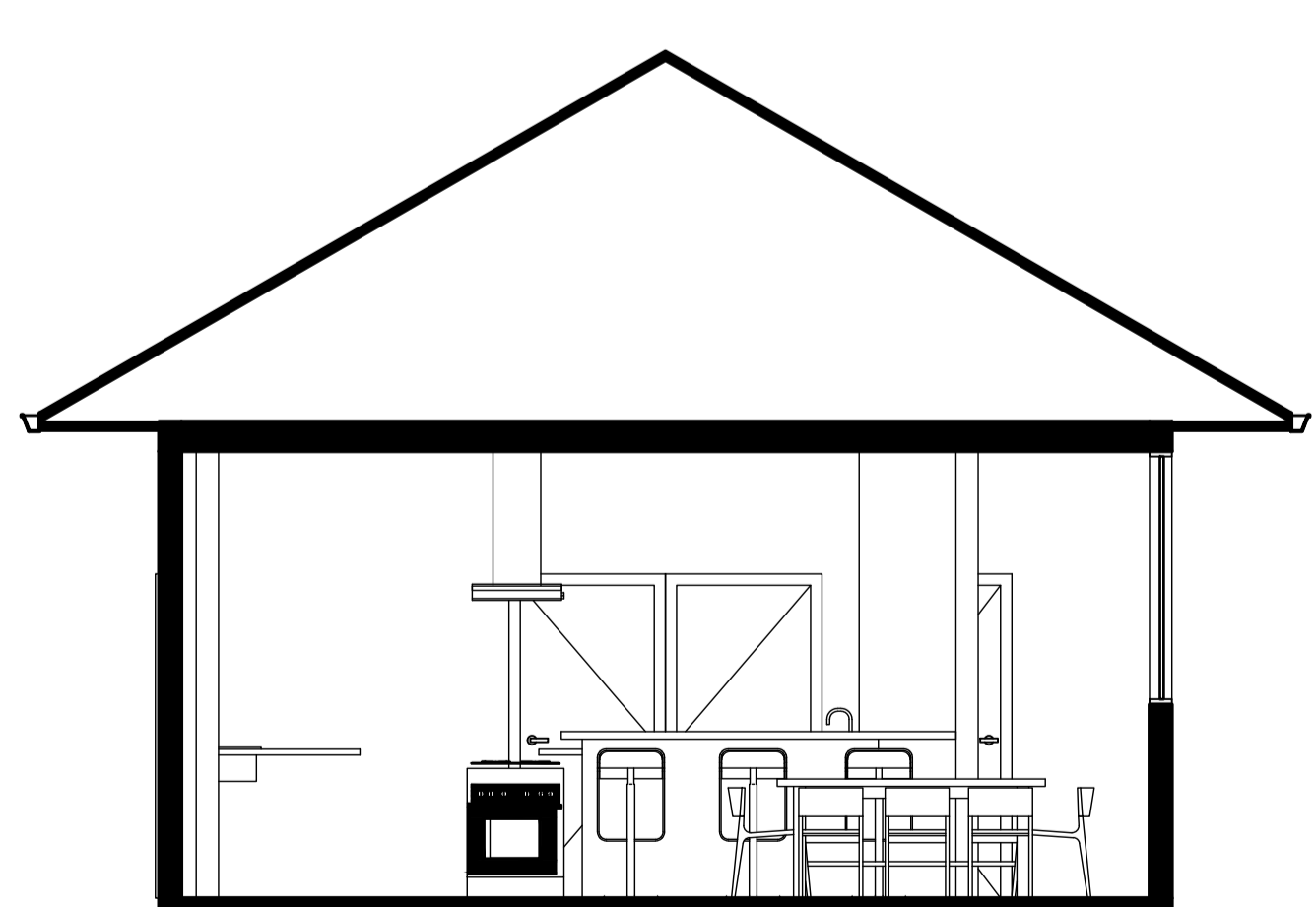
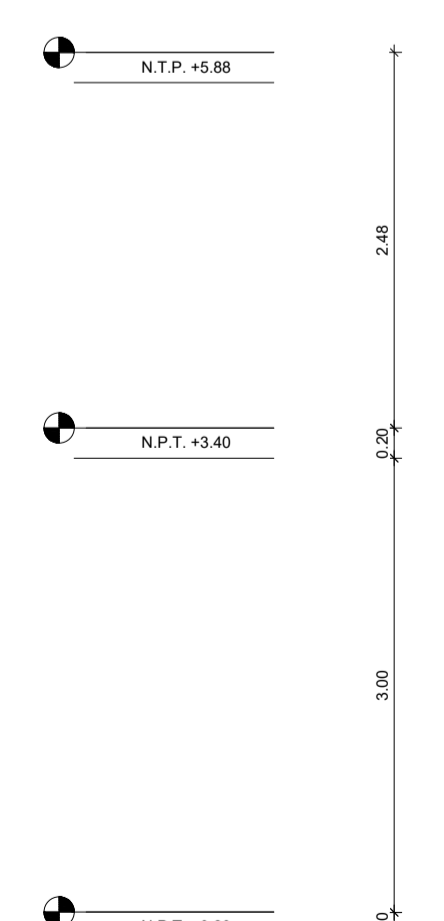

**CORTE C - C**  
Esc: 1/50

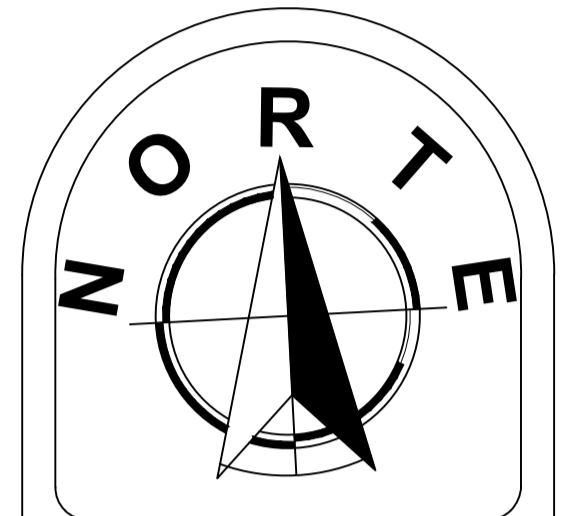

**DATOS GENERALES**

PLANO  
**CORTES Y ELEVACIONES**

ZONA SERVICIOS

PROYECTO DE TESIS  
**"CENTRO DE ATENCION RESIDENCIAL SOSTENIBLE PARA ADULTOS MAYORES - EN EL DISTRITO DE CHUCUITO - PUNO"**

DIRECTOR DE TESIS  
Dr. Hugo Anselmo CCAMA CONDORI

TESISTA  
Bach. Arq. Roy Aquiles VILCA ROJAS

UBICACION  
DEPARTAMENTO : PUNO  
PROVINCIA : PUNO  
DISTRITO : CHUCUITO

Fecha  
**ABRIL 2024**

Escalas  
**INDICADA**

Cotas  
**METROS**

Lámina  
**A-6B**



**DATOS GENERALES**

PLANO **DISTRIBUCION GENERAL**

CONJUNTO

PROYECTO DE TESIS  
**"CENTRO DE ATENCION RESIDENCIAL SOSTENIBLE PARA ADULTOS MAYORES - EN EL DISTRITO DE CHUCUITO - PUNO"**

DIRECTOR DE TESIS  
 Dr. Hugo Anselmo CCAMA CONDORI

TESISTA  
 Bach. Arq. Roy Aquiles VILCA ROJAS

UBICACION  
 DEPARTAMENTO : PUNO  
 PROVINCIA : PUNO  
 DISTRITO : CHUCUITO

Fecha <b>JULIO 2024</b>	Lámina <b>DG-01</b>
Escala <b>1/200</b>	
Cotas <b>METROS</b>	

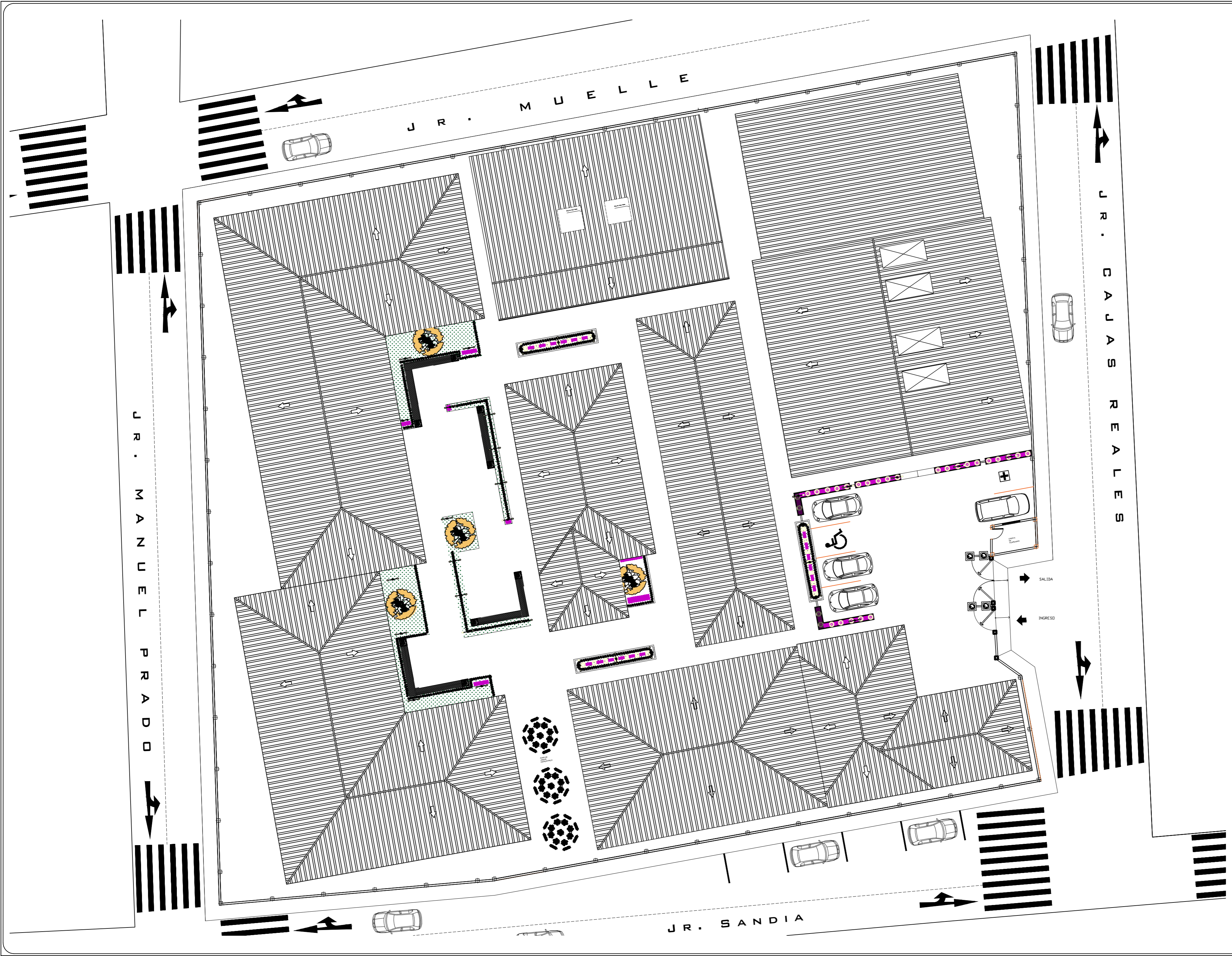

**DATOS GENERALES**

PLANO
<b>PLANIMETRIA</b>
<b>CONJUNTO</b>

PROYECTO DE TESIS  
**"CENTRO DE ATENCION RESIDENCIAL SOSTENIBLE PARA ADULTOS MAYORES - EN EL DISTRITO DE CHUCUITO - PUNO"**

DIRECTOR DE TESIS  
 Dr. Hugo Anselmo CCAMA CONDORI

TESISTA  
 Bach. Arq. Roy Aquiles VILCA ROJAS

UBICACION  
 DEPARTAMENTO : PUNO  
 PROVINCIA : PUNO  
 DISTRITO : CHUCUITO

Fecha JULIO 2024	Lamina <b>PL-01</b>
Escala 1/200	
Cotas METROS	

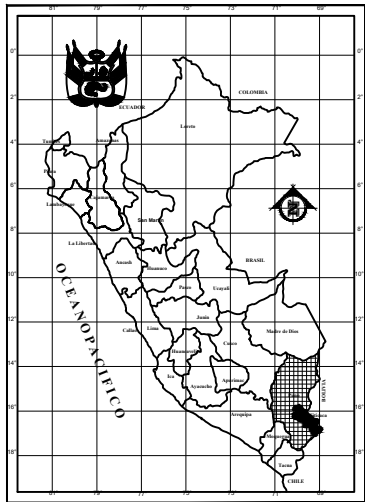

PLANO DE UBICACION NACIONAL

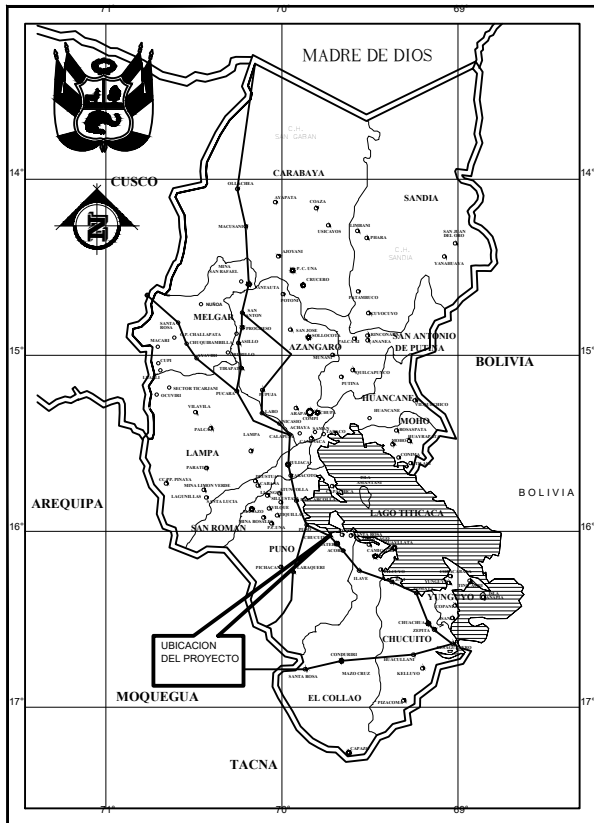

PLANO DE UBICACION REGIONAL

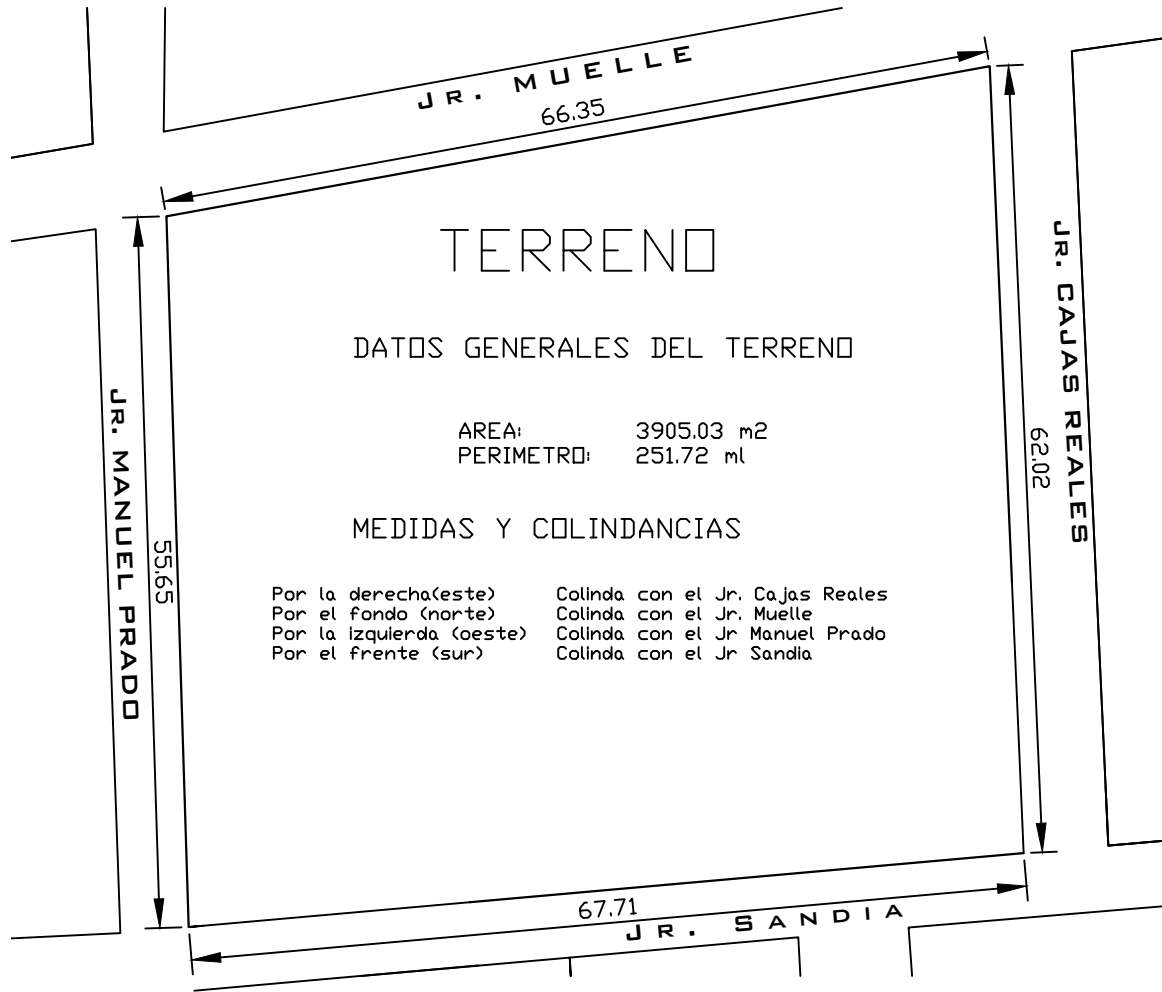

UNIVERSIDAD NACIONAL  
DEL ALTIPLANO  
PUNO



DATOS GENERALES

PLANO  
PLANO DE UBICACION  
Y PERIMETRICO

PROYECTO DE TESIS  
"CENTRO DE ATENCION  
RESIDENCIAL  
SOSTENIBLE PARA  
ADULTOS MAYORES - EN  
EL DISTRITO DE  
CHUCUITO - PUNO

DIRECTOR DE TESIS  
Dr. Hugo Anselmo  
CCAMA CONDORI

TESISTA  
Bach. Arq. Roy Aquiles  
VILCA ROJAS

UBICACION  
DEPARTAMENTO : PUNO  
PROVINCIA : PUNO  
DISTRITO : CHUCUITO

Fecha JULIO 2024  
Escalas INDICADA  
Cada U-01  
METROS